

TN-UHF-Q300-EU-LNX

UHF okuyucu

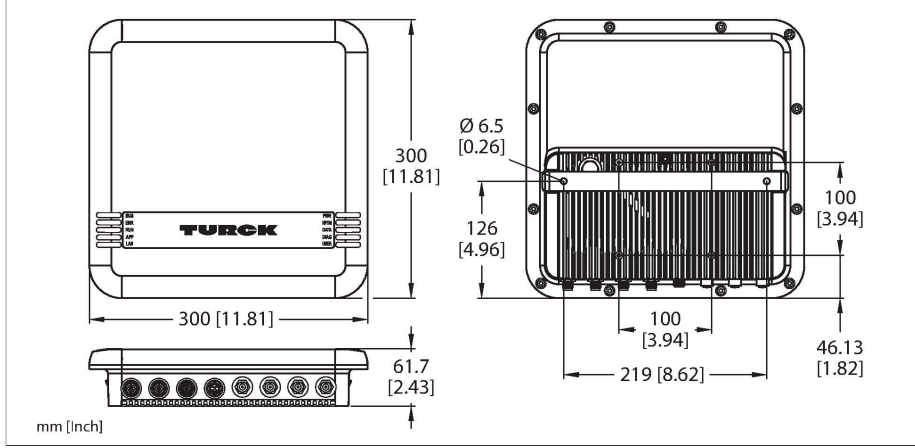

Teknik Veriler

Tip	TN-UHF-Q300-EU-LNX
Tanit. no.	100000897
Onaylar	CE
Elektrik verileri	
Çalışma voltajı	18...30 VDC
DC nominal çalışma akımı	≤ 3500 mA
PoE standardı	IEEE 802.3at (PoE+)
Veri transferi	alternatif elektromanyetik alan
Teknoloji	UHF RFID
Kullanım bölgesi (UHF)	Avrupa, Hindistan, Türkiye, Güney Afrika (865...868 MHz)
Radyo iletişimi ve protokol standartları	ISO 18000-63 EPCglobal Gen 2
Kanal boşluğu	200 kHz
Çıkış gücü	≤ 2 W (ERP), ayarlanabilir
Anten polarizasyonu	daireysel/doğrusal, ayarlanabilir
Anten HPBW	65°
Çıkış işlevi	Okuma/Yazma
Mekanik veriler	
Montaj koşulları	Çıkık kafa
Ortam sıcaklığı	-20...+50 °C
Tasarım	Dikdörtgen
Boyutlar	300 x 300 x 61.7 mm
Gövde malzemesi	Alüminyum, AL, Gümüş
Aktif alan malzemesi	Cam fiberler ile güçlendirilmiş poliamit, PA6-GF30, Siyah
Titreşim direnci	55 Hz (1 mm)
Darbe direnci	30 g (11 ms)
IP Derecesi	IP67

Özellikler

- TCP/IP
- Linux tabanlı bağımsız programlanabilen Ethernet tabanlı okuma/yazma kafası
- Programlama dili C, C++, NodeJS, Python
- Yazılım bileşenleri: SSH, SFTP, HTTP, IBTP, MTXP, DHCP, SNTP, Node.js 6.9.5 (LTS), Python 3.x
- Protokolün uygulanması gereklidir
- Pasif dış UHF antenleri için 4 RP-TNC bağlantısı
- 4 dijital kanal, PNP girişleri ve/veya 0,5 A çıkışları olarak yapılandırılabilir
- 10 Mb/sn/100 Mb/sn aktarım hızı
- Entegre web sunucusu
- LED ekranlar ve tanılama
- Cihaz yalnızca Avrupa Birliği (AB), Hindistan, Türkiye ve Güney Afrika'da 865...868 MHz aralığında çalıştırılmaya uygundur

İşlevsel prensip

UHF okuyucular, kullanılan okuyucu ve veri taşıyıcı kombinasyonuna bağlı olarak boyutu değişebilen bir aktarım bölgesi oluşturur. Ulaşılabilir mesafeler; bileşen toleransları, uygulamadaki montaj konumu, ortam koşulları ve çevredeki malzemelerin (özellikle metal) yol açtığı etkiler nedeniyle değişiklik gösterebilir. Bu nedenle, uygulamayı gerçek çalışma koşulları altında, özellikle çalışırken okuma ve yazma sırasında test etmek son derece önemlidir!

Teknik Veriler

Elektriksel bağlantı	RP-TNC
Giriş empedansı	50 Ohm
MTTF	49 yılı SN 29500'e uygun (Ed. 99) 20 °C
Sistem açıklaması	
Processor	ARM Cortex A8, 32 Bit, 800 MHz
Bellek	512 MB Flash
RAM memory	512 MB DDR3
Sistem verileri	
Transmission rate Ethernet	10/100 Mb/sn
Connection technology Ethernet	1 x M12, 4 pimli, D kodlu
Digital inputs	
Number of channels	4
Connectivity inputs	M12, 5 pimli
Input type	PNP
Switching threshold	EN 61131-2 Tip 3, PNP
Düşük seviye sinyal gerilimi	< 5 V
Yüksek seviye sinyal gerilimi	> 11 V
Düşük seviye sinyal akımı	< 1,5 mA
Yüksek seviye sinyal akımı	> 2 mA
Type of input diagnostics	Channel diagnostics
Digital outputs	
Number of channels	4
Connectivity outputs	M12, 5 pimli
Output type	PNP
Type of output diagnostics	Channel diagnostics
General Information	
Packaging unit	1

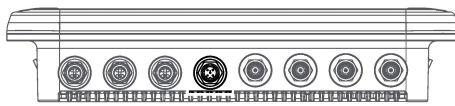

Note

Güç kablosu:
 UX18415 RKC 4.4T-0.5-RSM 40/S3520
 UX18416 RKC 4.4T-2-RSM 40/S3520
 UX14184 RKC 4.4T-3-RSM 40/S3520
 UX14185 RKC 4.4T-5-RSM 40/S3520

M12 x 1 Güç Beslemesi

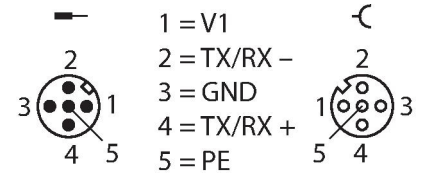

24 VDC / COM

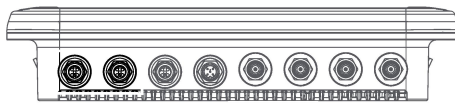

Note

Aktüatör ve sensör kablosu/PUR bağlantı kablosu (örnek):
 RKC4.4T-2-RSC4.4T/TXL
 Tanıt. no. 6625608
 DXP'ler için Y parçası
 VBS2-FSM4.4-2FKM4
 Tanıt. no. 6930560

M12 x 1 G/Ç bağlantı noktası

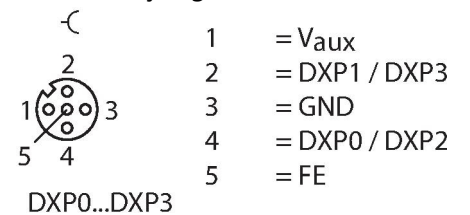

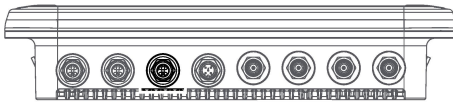

Note
Ethernet kablosu (örnek):
RSSD-RJ45S-4416-5M
Tanıt. no. 6441633

M12 × 1 Ethernet

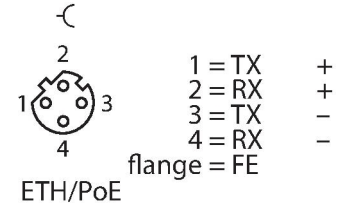

Aksesuarlar

Ölçekli çizim	Tip	Tanıt. no.	
	TN-UHF-CBL-HF240-RPTNC-1-SMA	100028191	HF240 koaksiyel kablo, uzunluk 1 m
	TN-UHF-CBL-HF240-RPTNC-2-SMA	100028192	HF240 koaksiyel kablo, uzunluk 2 m
	TN-UHF-CBL-HF240-RPTNC-4-SMA	100028193	HF240 koaksiyel kablo, uzunluk 4 m
	TN-UHF-CBL-HF240-RPTNC-6-SMA	100028194	HF240 koaksiyel kablo, uzunluk 6 m
	TN-UHF-CBL-HF240-RPTNC-8-SMA	100028195	HF240 koaksiyel kablo, uzunluk 8 m
	TN-UHF-CBL-HF240-RPTNC-10-SMA	100028196	HF240 koaksiyel kablo, uzunluk 10 m
	TN-UHF-CBL-HF240-RPTNC-12-SMA	100028197	HF240 koaksiyel kablo, uzunluk 12 m

Aksesuarlar

Ölçekli çizim	Tip	Tanıt. no.	
	TN-UHF-ANT-Q150-ETSI	100028595	150 × 150 mm boyutlarında pasif UHF RFID anten
	TN-UHF-ANT-NF-Q150-ETSI-FCC	100028594	150 × 150 mm boyutlarında pasif UHF RFID yakın alan anteni
	TN-UHF-ANT-Q280-ETSI	100028601	VESA100 pimleri ve 280 × 280 mm boyutlarıyla pasif UHF RFID anten

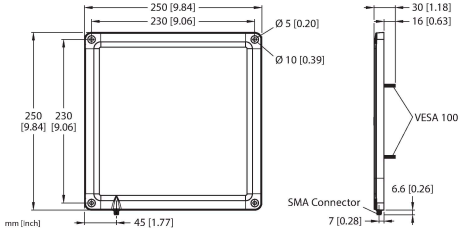
Ölçekli çizim**Tip****TN-UHF-ANT-Q250-ETSI****Tanıt. no.****100028599****250 × 250 mm boyutlarında pasif UHF RFID anten**