

TS720-LI2UPN8-H1141

Sıcaklık Algılaması – Akım veya gerilim çıkışı ve PNP/NPN transistör kontak çıkışı ile

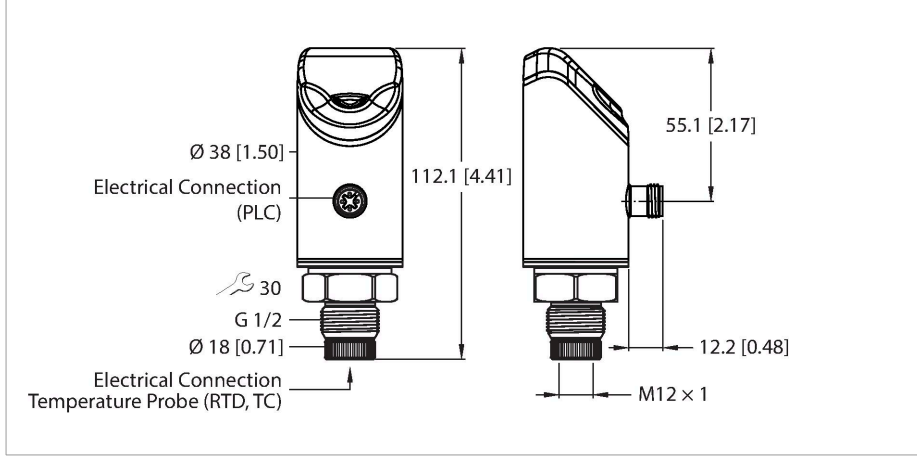

Teknik Veriler

Tip	TS720-LI2UPN8-H1141
Tanit. no.	100003640
Sıcaklık aralığı	
Ölçüm elemanı	TP serilerinin problemlerinin bağlantısı için
Yanıt süresi	100 ms
Çalışma voltajı	17...33 VDC
Koruyucu önlem	DIN EN 61140'a göre SELV, PELV
Kısa devre/Ters kutup koruması	evet / evet
Koruma sınıfı	III
Çıkışlar	
Çıkış 1	Anahtarlama çıkışı veya IO-Link modu
Çıkış 2	Analog veya anahtarlama çıkışı
Anahtarlama çıkışı	
İletişim protokolü	IO-Link
Çıkış işlevi	NK/NA programlanabilir, PNP/NPN
Anahtarlama noktası hassasiyeti	± 0.2 K
Nominal çalışma akımı	0.25 A
Anahtarlama noktası uzaklığı	≥ 0.2 K
Anahtarlama noktası:	Proba bağlı: (min. ölçüm aralığı)...(maks. ölçüm aralığı — 0,2 K)
Bırakma noktası/noktaları	Proba bağlı: (min. ölçüm aralığı — 0.2 K) ... (maks. ölçüm aralığı)
Anahtarlama döngüleri	≥ 100 mil.
Analog çıkışı	
Akım çıkışı	4...20 mA
Alternatif akım çıkışı	0...20 mA

Özellikler

- TP ürün serisi sensörleri bağlamak için işlemci birimi
- Otomatik prob algılama
- 4 basamaklı, 2-renkli, 12 bölümlü ekran, 180° döndürülebilir
- Muhafazanın üst kısmı 340°'ye kadar döndürülebilir
- 17...33 VDC
- NA/NK kontak, PNP/NPN çıkış, analog çıkış (akım/gerilim), IO-Link
- Çeşitli IO-Link eşleme profilleri seçilebilir

Kablo bağlantı şeması

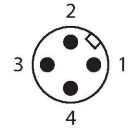
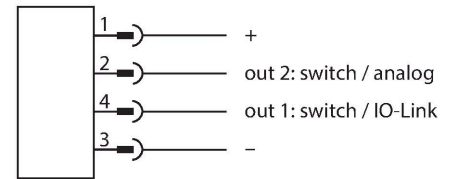

İşlevsel prensip

TS+ ürün serisi, 4 basamaklı 12 bölümlü ekranlı, 340° serbestçe döndürülebilir kompakt bir işleme birimidir. Farklı çıkış modellerinin yanı sıra (TS700) sıcaklık sensörlü ve (TS720) sıcaklık sensörsüz kompakt birimler de mevcuttur.

Teknik Veriler

Akım çıkışı notu	Her biri ters çevrilebilir
Gerilim çıkışı	0...10 V
Alternatif gerilim çıkışı	0... 5 V
Alternatif gerilim çıkışı	1... 6 V
Alternatif gerilim çıkışı	0.5...4.5 V
Gerilim çıkışı notu	Her biri ters çevrilebilir
Hassasiyet (Lin. + His. + Rep.)	± 0.3 K
Açıklama	200°C'den büyük sıcaklıklar için tam ölçeğin %0,1'i geçerlidir
Tekrarlanabilirlik	0.1 K
IO-Link	
IO-Link Özellikleri	V 1.1
Şanzıman fiziği	3 telli fiziğe karşılık gelir (PHY2)
Çerçeve tipi	2,2
İletim hızı	COM 2 (38,4 kBaud)
Parametrelendirme	FDT/DTM/çeşitli harita profillerinin seçilmesi
Genauigkeit	± 0.1 K
SIDI GSDML'ye dahildir	Evet
Programlama	
Programlama seçenekleri	Anahtarlama mantığı (PNP, NPN, Oto*), anahtarlama/bırakma noktası; histerezis/pencere modu; NA/NK; birim; IO-Link eşleştirme profili, analog çıkış (U, I, Oto*); 0 (4)...20 mA, 0...(5) 10 VDC, 1...6 VDC, 0,5...4,5 VDC; * fabrika ayarları
Gövde malzemesi	Paslanmaz çelik/Plastik, 1.4404 (AISI 316L)/Grilamid TR90 UV
Elektriksel bağlantı	Konektörler, M12 x 1
Koruma sınıfı	IP66 IP67 IP69K
Ortam sıcaklığı	-40...+80 °C
Saklama sıcaklığı	-40...+85 °C
Shock resistance	50 g (11 msn , DIN EN 60068-2-27
Titreşim direnci	20 g (10...3000 Hz), DIN EN 60068-2-6
Testler/onaylar	
UL kayıt numarası	E516036
IEC 61298-1'e göre referans koşulları	
Sıcaklık	15...+25 °C
Atmosferik basınç	860...1060 hPa abs.
Nem	10...95 % rel.
Yedek güç	24 VDC

Teknik Veriler

Ekran	
Ekran	4 basamaklı, 2-renkli (yeşil/kırmızı), 12 bölümlü ekran, 180° döndürülebilir
Anahtarlama durumu	2 × LEDs, sarı
Birim görünümü	4 x yeşil LED (°C, °F, K, Ohm)

Teknik Veriler

Tip	TS720-LI2UPN8-H1141
Tanıt. no.	100003640

Sıcaklık aralığı	
Ölçüm elemanı	TP serilerinin problemlerinin bağlantısı için
Yanıt süresi	100 ms
Çalışma voltajı	17...33 VDC
I ₀ 'de gerilim düşüşü	≤ 2 V
Koruyucu önlem	DIN EN 61140'a göre SELV, PELV
Kısa devre/Ters kutup koruması	evet / evet
Koruma tipi ve sınıf	IP66 IP67 IP69K / III

Çıkışlar	
Çıkış 1	Anahtarlama çıkışı veya IO-Link modu
Çıkış 2	Analog veya anahtarlama çıkışı

Anahtarlama çıkışı	
İletişim protokolü	IO-Link
Çıkış işlevi	NK/NA programlanabilir, PNP/NPN
Anahtarlama noktası hassasiyeti	± 0.2 K
Nominal çalışma akımı	0.25 A
Switching current	≤ 250 mA
Anahtarlama noktası uzaklığı	≥ 0.2 K
Anahtarlama noktası:	Proba bağlı: (min. ölçüm aralığı)...(maks. ölçüm aralığı — 0,2 K)
Bırakma noktası/noktaları	Proba bağlı: (min. ölçüm aralığı — 0.2 K) ... (maks. ölçüm aralığı)
Anahtarlama döngüleri	≥ 100 mil.

Analog çıkışı	
Akım çıkışı	4...20 mA
Alternatif akım çıkışı	20...0 mA
Akım çıkışı notu	Her biri ters çevrilebilir
Gerilim çıkışı	0...10 V
Alternatif gerilim çıkışı	0... 5 V
Alternatif gerilim çıkışı	1... 6 V
Alternatif gerilim çıkışı	0.5...4.5 V
Gerilim çıkışı notu	Her biri ters çevrilebilir

Teknik Veriler

Hassasiyet (Lin. + His. + Rep.)	± 0.3 K
Açıklama	200°C'den büyük sıcaklıklar için tam ölçeğin %0,1'i geçerlidir
Tekrarlanabilirlik	0.1 K
IO-Link	
IO-Link Özellikleri	V 1.1
Parametrelendirme	FDT/DTM/çeşitli harita profillerinin seçilmesi
Şanzıman fiziği	3 telli fiziğe karşılık gelir (PHY2)
İletim hızı	COM 2 (38,4 kBaud)
Çerçeve tipi	2,2
Genauigkeit	± 0.1 K
SIDI GSDML'ye dahildir	Evet
Ortam sıcaklığı	-40...+80 °C
Saklama sıcaklığı	-40...+85 °C
Titreşim direnci	20 g (10...3000 Hz), DIN EN 60068-2-6
Shock resistance	50 g (11 msn , DIN EN 60068-2-27)
Gövde malzemesi	Paslanmaz çelik/Plastik, 1.4404 (AISI 316L)/Grilamid TR90 UV
Elektriksel bağlantı	Konektörler, M12 × 1
IEC 61298-1'e göre referans koşulları	
Sıcaklık	15...+25 °C
Atmosferik basınç	860...1060 hPa abs.
Nem	10...95 % rel.
Yedek güç	24 VDC
Ekran	
Ekran	4 basamaklı, 2-renkli (yeşil/kırmızı), 12 bölümlü ekran, 180° döndürülebilir
Anahtarlama durumu	2 × LEDs, sarı
Birim görünümü	4 x yeşil LED (°C, °F, K, Ohm)
Programlama	
Programlama seçenekleri	Anahtarlama mantığı (PNP, NPN, Oto*), anahtarlama/bırakma noktası; histerezis/pencere modu; NA/NK; birim; IO-Link eşleştirme profili, analog çıkış (U, I, Oto*); 0 (4)...20 mA, 0...(5) 10 VDC, 1...6 VDC, 0,5...4,5 VDC; * fabrika ayarları
Testler/onaylar	
Onaylar	cULus
UL kayıt numarası	E516036

Durum LED'leri

LED	Renk	Durum	Açıklama
PWR	Yeşil	Açık	Çalışma gerilimi uygulanmış Cihaz çalışır vaziyette
		Yanıp sönüyor	Çalışma gerilimi uygulanmış IO-Link iletişimi etkin (T açık 900 ms ve T kapalı 100 ms ile ters flaş)
FLT	Kırmızı	Açık	Hata görüntüledi (LED'lerle birlikte hata düzeni için kılavuza bakın)
		Kapalı	Hata görüntülenmedi
°C	Yeşil	Açık	°C cinsinden sıcaklık
°F	Yeşil	Açık	°F cinsinden sıcaklık
K	Yeşil	Açık	K cinsinden sıcaklık
Ω	Yeşil	Açık	Ω cinsinden direnç
LOC	Sarı	Açık	Cihaz kilitle
		Yanıp sönüyor	"Kilitleme/kilit açma" işlemi etkin
		Kapalı	Cihazın kilidi açık
I ve II (LED'lerin anahtarlama noktası)	Sarı	Açık	Anahtarlama çıkışı -NA: Anahtarlama noktası aşıldı/pencere içinde (çıkış etkin) -NK: Anahtar noktası altında kalındı/pencere dışında (çıkış etkin)
		Kapalı	Anahtarlama çıkışı -NA: Anahtarlama noktası altında kalındı/pencere dışında (çıkış devre dışı) -NK: Anahtarlama noktası aşıldı/pencere içinde (çıkış devre dışı)

Ekran düzenlerinin ve yanıp sönme kodlarının ayrıntılı açıklaması için bkz. kılavuz

IO-Link işlem verisi resmi

Bit	15	14	13	12	11	10	9	8	7	6	5	Sınış 4.	2	1	0
Bayt n	14 Bit İşlem Değeri (TEMP)												Dışarı Çıkış 2	Dışarı Çıkış 1	

Aksesuarlar

TP-206A-CF-H1141-L100	9910475	temperature detector for liquid and gaseous media	
TP-206A-CF-H1141-L150	9910476	temperature detector for liquid and gaseous media	
TP-206A-CF-H1141-L200	9910477	temperature detector for liquid and gaseous media	
TP-206A-CF-H1141-L300	9910478	temperature detector for liquid and gaseous media	
TP-203A-CF-H1141-L100	9910402	temperature detector for liquid and gaseous media	
TP-203A-CF-H1141-L150	9910403	temperature detector for liquid and gaseous media	

TP-203A-CF-H1141-L200

9910482

temperature detector for liquid and gaseous media

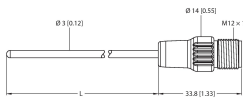

TP-203A-CF-H1141-L300

9910474

temperature detector for liquid and gaseous media

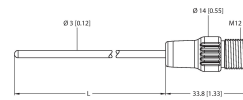

TP-306A-CF-H1141-L1000

9910479

temperature detector for liquid and gaseous media

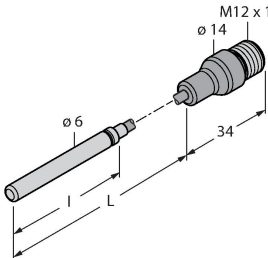

TP-306A-CF-H1141-L2000

9910480

temperature detector for liquid and gaseous media

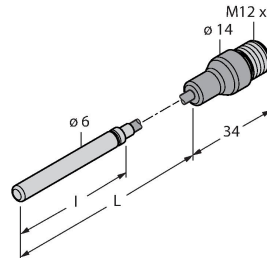

TP-306A-CF-H1141-L5000

9910481

temperature detector for liquid and gaseous media

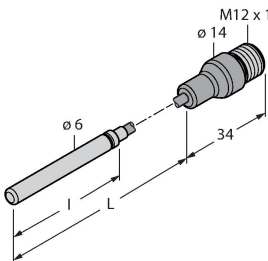

TP-504A-TRI3/4-H1141-L035

9910429

temperature detector for liquid and gaseous media

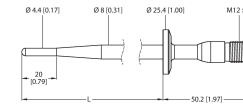

TP-504A-TRI3/4-H1141-L100

9910430

temperature detector for liquid and gaseous media

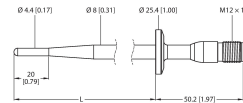

TP-504A-TRI1.5-H1141-L100

9910860

temperature detector for liquid and gaseous media

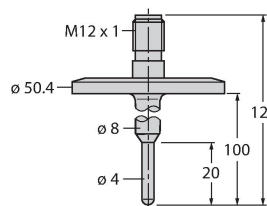

TP-504A-DN25K-H1141-L035

9910431

temperature detector for liquid and gaseous media

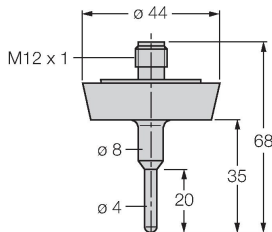

TP-504A-DN25K-H1141-L100

9910432

temperature detector for liquid and gaseous media

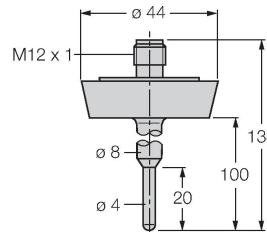

TP-206KK1-CF-H1141-L100

100017085

temperature detector for liquid and gaseous media

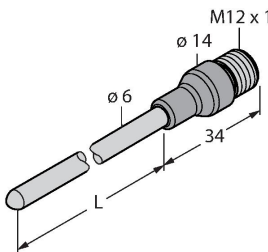

TP-206KK1-CF-H1141-L150

100017084

temperature detector for liquid and gaseous media

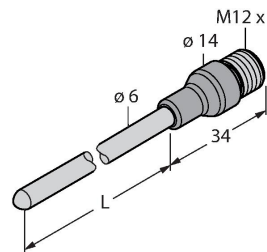

TP-206KK1-CF-H1141-L200

100017083

temperature detector for liquid and gaseous media

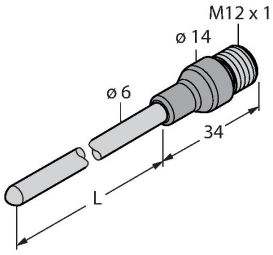

CF-M-3-G1/8-A4

9910405

Sıcaklık sensörlerinin doğrudan montajı için sıkıştırma parçası; sensör çapı 3 mm; işlem bağlantısı G1/8 inç erkek diş

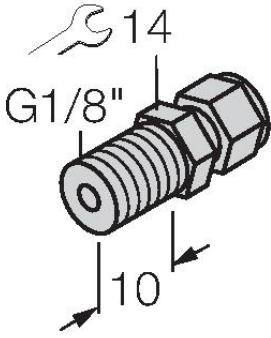

TP-206KK1-CF-H1141-L500

100017082

temperature detector for liquid and gaseous media

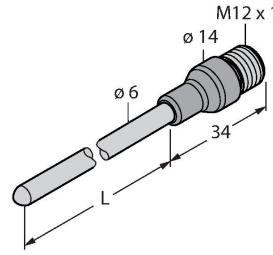

CF-M-3-G1/4-A4

9910407

Sıcaklık sensörlerinin doğrudan montajı için sıkıştırma parçası; sensör çapı 3 mm; işlem bağlantısı G1/4 inç erkek diş

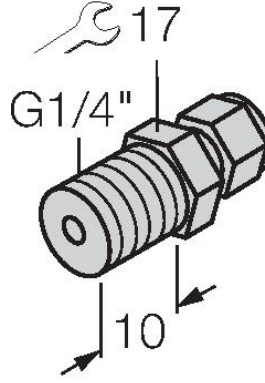

CF-M-3-N1/8-A4

9910406

Sıcaklık sensörlerinin doğrudan montajı için sıkıştırma parçası; sensör çapı 6 mm; işlem bağlantısı 1/8 inç NPT erkek diş

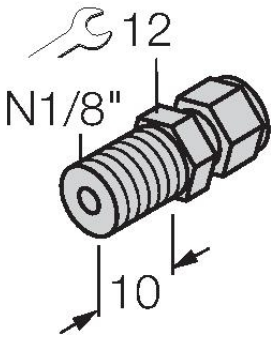

CF-M-3-N1/4-A4

9910408

Sıcaklık sensörlerinin doğrudan montajı için sıkıştırma parçası; sensör çapı 3 mm; işlem bağlantısı 1/4 inç NPT erkek diş

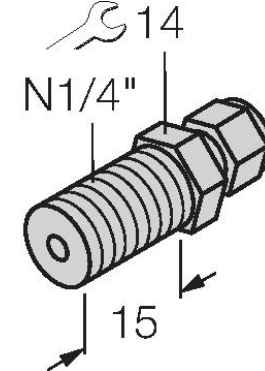

CF-M-6-G1/4-A4

9910483

Sıcaklık sensörlerinin doğrudan montajı için sıkıştırma parçası; sensör çapı 6 mm; işlem bağlantısı G1/4 inç erkek diş

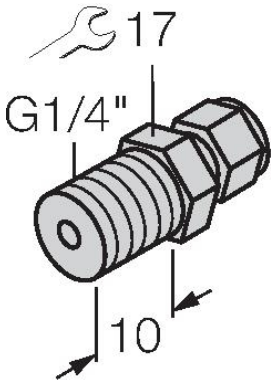

CF-M-6-G1/2-A4

9910530

Sıcaklık sensörlerinin doğrudan montajı için sıkıştırma parçası; sensör çapı 6 mm; işlem bağlantısı G1/2 inç erkek diş

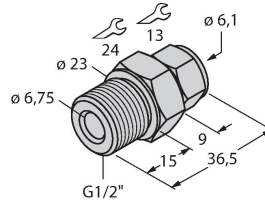

CF-M-6-N1/4-A4

9910484

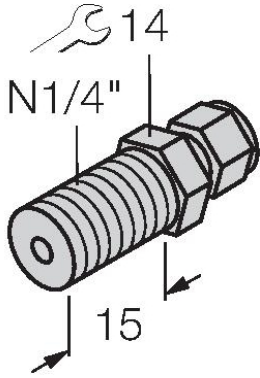

Sıcaklık sensörlerinin doğrudan montajı için sıkıştırma parçası; sensör çapı 6 mm; işlem bağlantısı 1/4 inç NPT erkek dış

CF-M-6-N1/2-A4

9910529

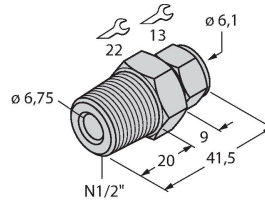

Sıcaklık sensörlerinin doğrudan montajı için sıkıştırma parçası; sensör çapı 6 mm; işlem bağlantısı 1/2 inç NPT erkek dış

THW-3-G1/2-A4-L050

9910443

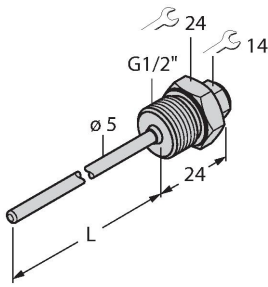

Sıcaklık sensörlerinin montajı için koruyucu tüp; sensör çapı 3 mm; işlem bağlantısı G1/2 inç harici dış; daldırma derinliği 50 mm

THW-3-G1/2-A4-L100

9910444

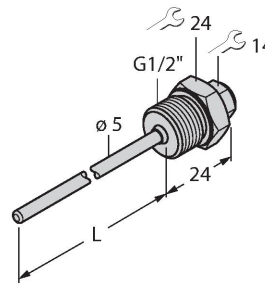

Sıcaklık sensörlerinin montajı için koruyucu tüp; sensör çapı 3 mm; işlem bağlantısı G1/2 inç harici dış; daldırma derinliği 100 mm

THW-3-G1/2-A4-L200

9910487

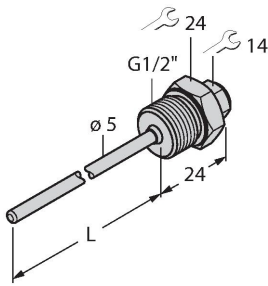

Sıcaklık sensörlerinin montajı için koruyucu tüp; sensör çapı 3 mm; işlem bağlantısı G1/2 inç harici dış; daldırma derinliği 200 mm

THW-3-G1/2-A4-L250

9910446

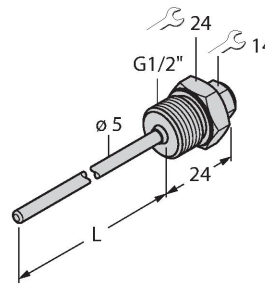

Sıcaklık sensörlerinin montajı için koruyucu tüp; sensör çapı 3 mm; işlem bağlantısı G1/2 inç harici dış; daldırma derinliği 250 mm

TP-306A-CF-H1141-L5500

100024018

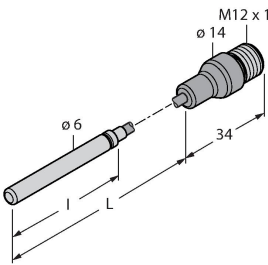

temperature detector for liquid and gaseous media

FAM-30-PA66

100018384

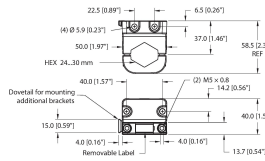

Montaj braket; ayarlanabilir anahtar boyutu 24-30 mm; sökülebilir etiketleme plakası 20 x 9 mm

TP-206KK1-CF-H1141-L1000

100034627

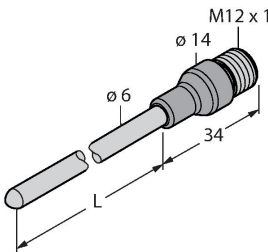

temperature detector for liquid and gaseous media

TP-203A-M6-H1141-L100-I7

100041106

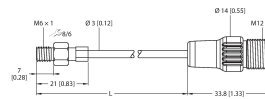

temperature detector for liquid and gaseous media

TP-203KK1-CF-H1141-L150

100045292

temperature detector for liquid and gaseous media

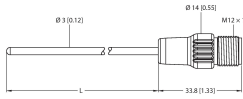

Aksesuarlar

Ölçekli çizim	Tip	Tanit. no.	
	RKC4.4T-2-RSC4.4T/TEL	6625208	Bağlantı kablosu, M12 dişi fiş, düz, 4 telli, kablo uzunluğu: 2 m, kılıf malzemesi: PVC, siyah; cULus onaylı; diğer kablo uzunlukları ve kaliteleri mevcuttur, bkz. www.turck.com
	RKC4.4T-2-RSC4.4T/TXL	6625608	Uzatma kablosu, M12 dişi konektör, düz, M12 erkek konektöre 4 pimli, düz, 4 pimli; kablo uzunluğu: 2 m, kılıf malzemesi: PUR, siyah; cULus onaylı; başka uzunluk ve kalitede kablolar mevcuttur, bkz. www.turck.com
	HT-WAK4-2-HT-WAS4/S2430	8038668	Yüksek sıcaklığa dayanıklı uzatma kablosu, M12 dişi, düz, 4 pimli - M12 erkek, düz, 4 pimli; kablo uzunluğu: 2 m, kılıf malzemesi: PTFE, beyaz; diğer kablo uzunlukları ve kaliteleri mevcuttur, bkz. www.turck.com
	RKH4.4-2-RSH4.4/TFG	6933472	Gıda ve İçecek uzatma kablosu; M12 dişi, düz, 4 pimli - M12 erkek, düz, 4 pimli; kablo uzunluğu: 2 m, kılıf malzemesi: TPE, gri; onay: Ecolab, FDA; diğer kablo uzunlukları ve kaliteleri mevcuttur, bkz. www.turck.com