

# REM-116T6S-7AAL-H1151

## Tam döner enkoder - çok dönüşlü

### Endüstriyel Ürün Grubu

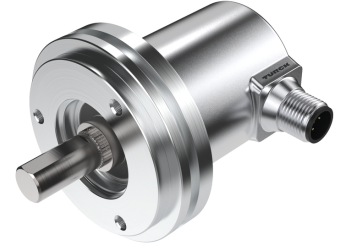
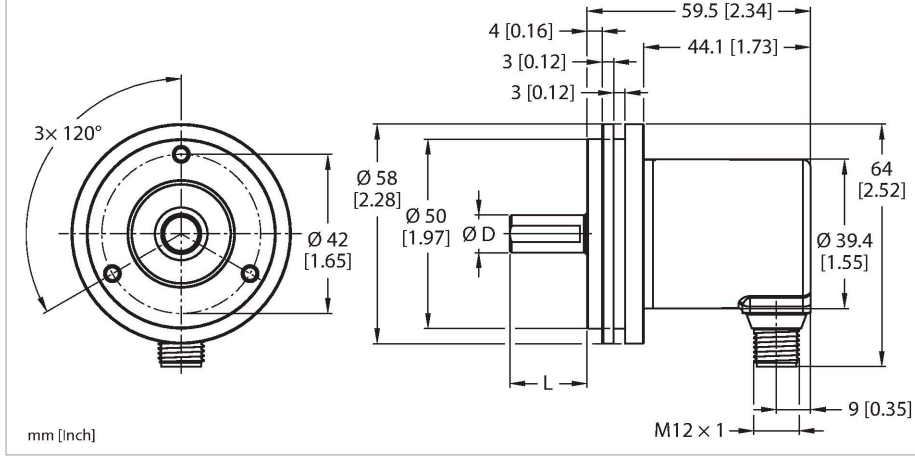

#### Teknik Veriler

Tip	REM-116T6S-7AAL-H1151
Tanit. no.	100011417
Ölçüm prensibi	Manyetik
<b>Genel veriler</b>	
Max. Rotational Speed	4000 U/dk
Mutlak hassasiyet	± 1° 25°C'de
Çıkış tipi	Mutlak çok dönüşlü
<b>Elektrik verileri</b>	
Çalışma voltajı	10...30 VDC
Yüksüz akım	38 mA
Kısa devre koruması	evet
Kablo kopması/Ters kutupsallık koruması	evet
Çıkış işlevi	Analog çıkış
Akım çıkışı	4...20 mA
DA dönüştürücü çözünürlüğü	12 Bit
<b>Mekanik veriler</b>	
Tasarım	Katı şaft
Flanş tipi	Senkro flanş
Flanş çapı	Ø 58 mm
Şaft tipi	Masif şaft
Şaft çapı D [mm]	6
Dalga boyu L [mm]	12.5
Şaft malzemesi	Paslanmaz çelik
Gövde malzemesi	Kalıp döküm çinko
Elektriksel bağlantı	Konektörler, M12 x 1
	5 pimli

#### Özellikler

- Senkro flanş, Ø 58 mm
- Masif şaft, Ø 6 mm x 12,5 mm
- Manyetik ölçüm prensibi
- Şaft malzemesi: Paslanmaz çelik
- Gövde ve şaft tarafında IP65 koruma sınıfı
- -40...+85 °C
- Maks. 4000 dev/dak (sürekli çalışma: 2000)
- Enerji toplama teknolojisi
- 10...30 VDC
- Analog çıkış, 16 CCW devrinde 4...20 mA
- 12 bit çözünürlük
- M12 x 1 erkek, 5 pimli

#### Kablo bağlantı şeması

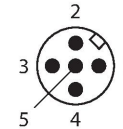
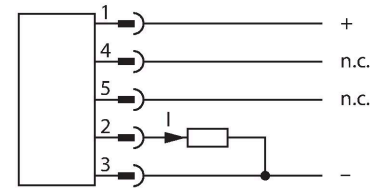

## Teknik Veriler

Eksenel şaft yükü	40 N
Radyal şaft yükü	80 N
<b>Ortam koşulları</b>	
Ortam sıcaklığı	-40...+85 °C
Titreşim direnci (EN 60068-2-6)	30 g (300 m/sn <sup>2</sup> ), 10...2000 Hz
Darbe direnci (EN 60068-2-27)	500 g (2500 m/sn <sup>2</sup> ), 4 ms
IP Derecesi	IP65
Koruma sınıfı şaft	IP65

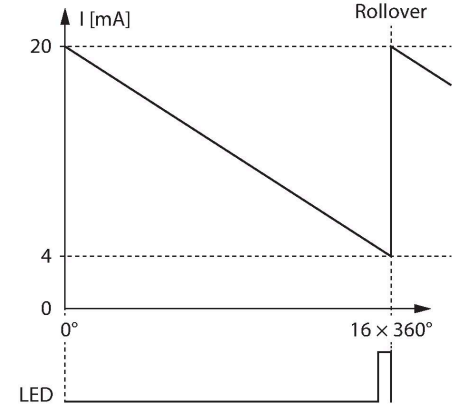

## Aksesuarlar

**RCS-19-06-06** 1545360  
Körüklü kaplin, dış çap: 19 mm, delik çapı: 6 mm/6 mm

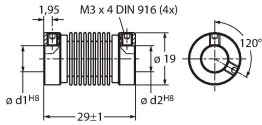

**RCS-15-08-06** 1545361  
Körüklü kaplin, dış çap: 15 mm, delik çapı: 8 mm/6 mm

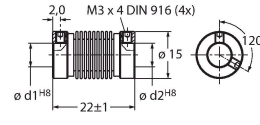

**RCS-15-06-06** 1545362  
Körüklü kaplin, dış çap: 15 mm, delik çapı: 6 mm/6 mm

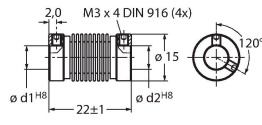

**RCS-15-06-04** 1545363  
Körüklü kaplin, dış çap: 15 mm, delik çapı: 6 mm/4 mm

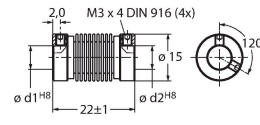

**RCS-19-10-06** 1545358  
Körüklü kaplin, dış çap: 19 mm, delik çapı: 10 mm/6 mm

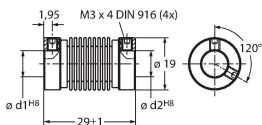

## Aksesuarlar

Ölçekli çizim

Tip

RKC4.5T-2/TEL

Tanit. no.

6625016

Bağlantı kablosu, M12 dişi konektör, düz, 5 pimli, kablo uzunluğu: 2 m, kılıf malzemesi: PVC, siyah; cULus onayı

