

LI700P0-Q25LM0-IOLX3-H1141

Endüktif lineer konum sensörü – IO-Link

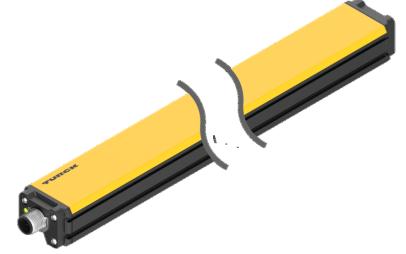
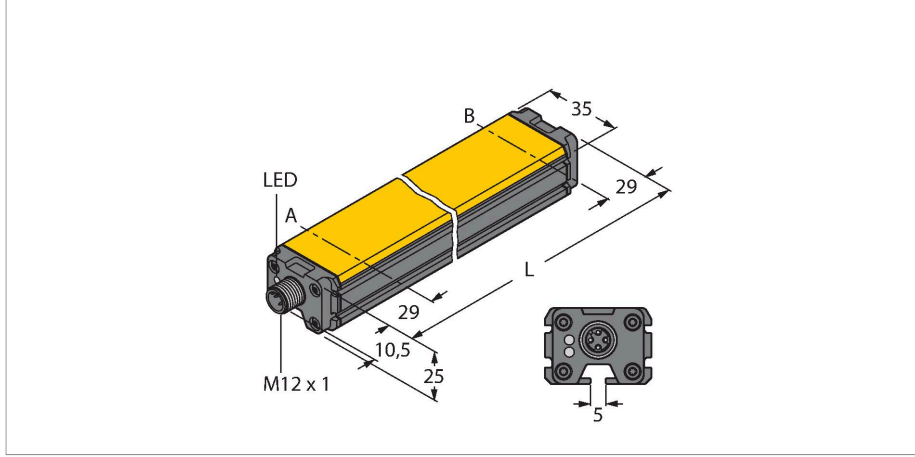

Teknik Veriler

Tip	LI700P0-Q25LM0-IOLX3-H1141
Tanit. no.	100012830
Ölçüm prensibi	Endüktif
Genel veriler	
Ölçüm aralığı	700 mm
Nominal mesafe	1.5 mm
kör bölge a	29 mm
kör bölge b	29 mm
Yineleme hassasiyeti	≤ 0.02 tam ölçek %'si
Doğrusallık sapması	≤ 0.04 % f.s. ayrıca şok ve titreşim etkisi altında
Sıcaklık sapması	≤ ± 0.0001 %/K
Histerezis	prensip gereği çıkarılmıştır
Elektrik verileri	
Çalışma voltajı	15...30 VDC
Kaçak dalgalanma	≤ 10 % U _{ss}
Yalıtım test gerilimi	≤ 0.5 kV
Kısa devre koruması	evet
Kablo kopması/Ters kutupsallık koruması	evet (gerilim beslemesi)
İletişim protokolü	IO-Link
Diagnostic	Konumlandırma elemanı, tanılama bitiyle algılama aralığında değil
Örnek hızı	5000 Hz
Akım tüketimi	< 100 mA
IO-Link	
IO-Link Özellikleri	V 1.1
Parametrelendirme	FDT/DTM
Communication mode	COM 3 (230.4 kBaud)

Özellikler

- Dikdörtgen, alüminyum / plastik
- Çok yönlü montaj imkanları
- LED aracılığıyla gösterilen ölçüm aralığı
- Elektromanyetik enterferanstan etkilenmez
- Son derece kısa kör bölgeler
- 32 bit IO-Link telgrafta proses değeri
- 15...30 VDC
- M12 × 1 erkek konektör, 4 pimli

Kablo bağlantı şeması

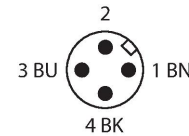
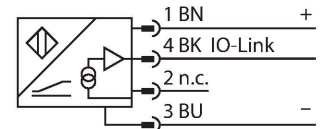

İşlevsel prensip

Endüktif açu sensörlerinin ölçüm prensibi, konumlandırma elemanı ile sensörünü birbirine bağlayan salınım devresine dayanır. Sağlanan çıkış sinyali, konumlandırma elemanının açısıyla orantılıdır. Dayanıklı sensörler, temas etmeden çalışma prensibi sayesinde aşınmaya uğramaz ve bakım gerektirmez. Geniş bir sıcaklık aralığındaki mükemmel tekrarlanabilirlikleri, çözünürlükleri ve doğrusallıklarıyla kendilerini kanıtlarlar. Yenilikçi teknoloji sayesinde, elektromanyetik AC ve DC alanların ölçülen sinyal üzerinde hiçbir etkileri yoktur.

Teknik Veriler

İşlem verisi genişliği	32 bit
Minimum cycle time	1 ms
İşlev pimi 4	IO-Link
Mekanik veriler	
Tasarım	Profil, Q25L
Boyutlar	758 x 35 x 25 mm
Gövde malzemesi	Alüminyum/plastik, PA6-GF30, Anotlanmış
Aktif alan malzemesi	plastik, PA6-GF30
Elektriksel bağlantı	Konektörler, M12 x 1
Ortam koşulları	
Ortam sıcaklığı	-25...+70 °C
Titreşim direnci (EN 60068-2-6)	20 g; 1,25 h/eksen; 3 eksen
Darbe direnci (EN 60068-2-27)	200 g; 4 ms ½ sinüs
IP Derecesi	IP67
MTTF	138 yılı SN 29500'e uygun (Ed. 99) 20 °C
Güç-açık göstergesi	LED, yeşil
Measuring range display	çok fonksiyonlu LED, yeşil, sarı, sarı yanıp sönme

Montaj talimatları

Montaj talimatları/Açıklama

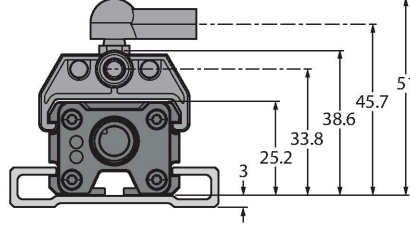
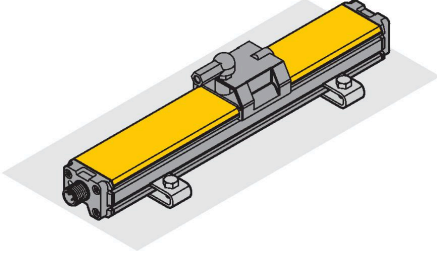

Kapsamlı montaj aksesuarları, kurulum için çeşitli seçenekler sunar. RLC kaplini ölçüm prensibi, sensörü manyetik metal parçalardan ve diğer enterferans alanlarından etkilenmez yapar.

LED ölçüm aralığını gösterir

Yeşil:

Konumlandırma elemanı ölçüm aralığındadır

Sarı:

Konumlandırma elemanı ölçüm aralığındadır, düşük sinyal yoğunluğu (ör. mesafe çok geniş)

Sarı yanıp sönme:

Konumlandırma elemanı algılama aralığının dışındadır

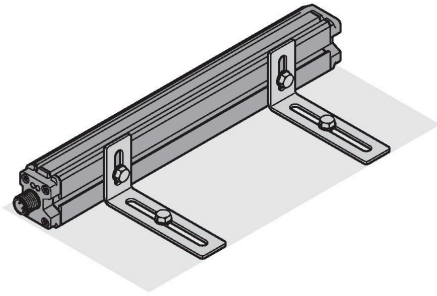

Aksesuarlar

P1-LI-Q25L

6901041

LI-Q25L lineer konum sensörleri için yönlendirmeli konumlandırma elemanı, sensör kanalına takılır

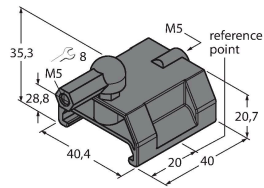

P2-LI-Q25L

6901042

LI-Q25L lineer konum sensörleri için değişken konumlandırma elemanı; sensöre nominal mesafe 1,5 mm'dir; en fazla 5 mm'lik bir mesafede lineer konum sensörü ile eşleme ya da en fazla 4 mm'lik yanlış hizalama toleransı.

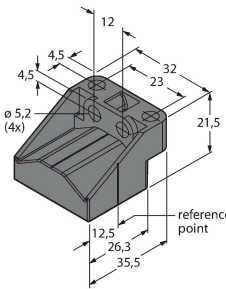

P3-LI-Q25L

6901044

LI-Q25L lineer konum sensörleri için değişken konumlandırma elemanı; 90 derece sapmada çalışma; sensöre nominal mesafe 1,5 mm'dir; en fazla 5 mm'lik bir mesafede lineer konum sensörü ile eşleme; en fazla 4 mm'lik yanlış hizalama toleransı

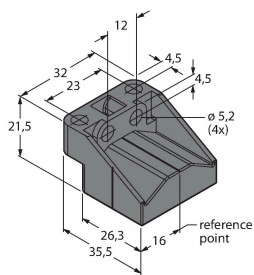

P6-LI-Q25L

6901069

LI-Q25L lineer konum sensörleri için değişken konumlandırma elemanı; sensöre nominal mesafe 1,5 mm'dir; en fazla 5 mm'lik bir mesafede lineer konum sensörü ile eşleme ya da en fazla 4 mm'lik yanlış hizalama toleransı.

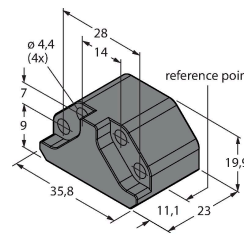

P7-LI-Q25L

6901087

Bilyalı mafsalı bulunmayan LI-Q25L lineer konum sensörleri için yönlendirmeli konumlandırma elemanı

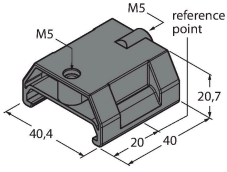

M1-Q25L (2 PCS)

6901045

LI-Q25L lineer konum sensörleri için montaj ayağı; malzeme: alüminyum; her pakette 2 parça

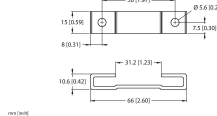

M2-Q25L

6901046

LI-Q25L lineer konum sensörleri için montaj ayağı; malzeme: alüminyum; her pakette 2 parça

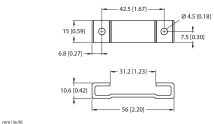

M4-Q25L

6901048

LI-Q25L lineer konum sensörleri için montaj braket ve kayıcı blok; malzeme: Paslanmaz çelik; her pakette 2 parça

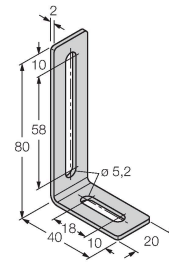

MN-M4-Q25

6901025

LI-Q25L arka taraf profili için M4 dişli kayıcı blok; malzeme: galvanizli çelik; her pakette 10 parça

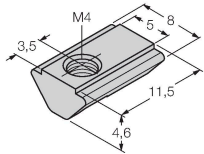

AB-M5

6901057

Yönlendirmeli Konumlandırma Elemanı için Eksenel Mafsals

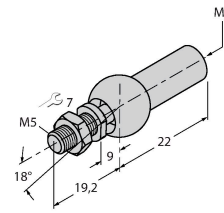

ABVA-M5

6901058

Axial joint for guided positioning element, stainless steel

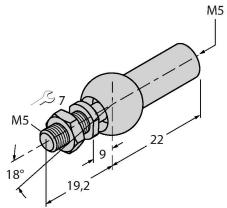

RBVA-M5

6901059

Angle joint for guided positioning element, stainless steel

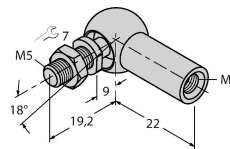

Aksesuarlar

Ölçekli çizim

Tip

RKC4T-2-RSC4T/TXL

Tanit. no.

6625604

Uzatma kablosu, M12 dişi konektör, düz, M12 erkek konektöre 3 pimli, düz, 3 pimli; kablo uzunluğu: 2 m, kılıf malzemesi: PUR, siyah; cULus onayı

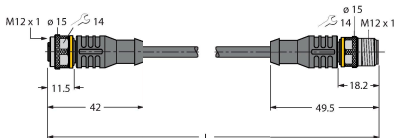

Ölçekli çizim**Tip**

RKC4T-2/TXL

Tanit. no.

6625500

Bağlantı kablosu, M12 dişi konektör,
düz, 3 pimli, kablo uzunluğu: 2 m, kılıf
malzemesi: PUR, siyah; cULus onayı

