

# LI100P0-Q25LM0-ESG25X3-H1181

## Endüktif lineer konum sensörü

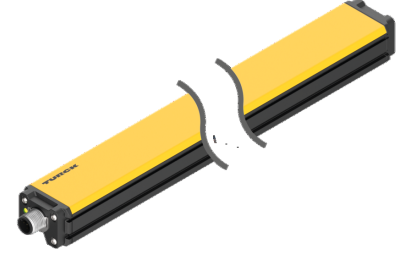
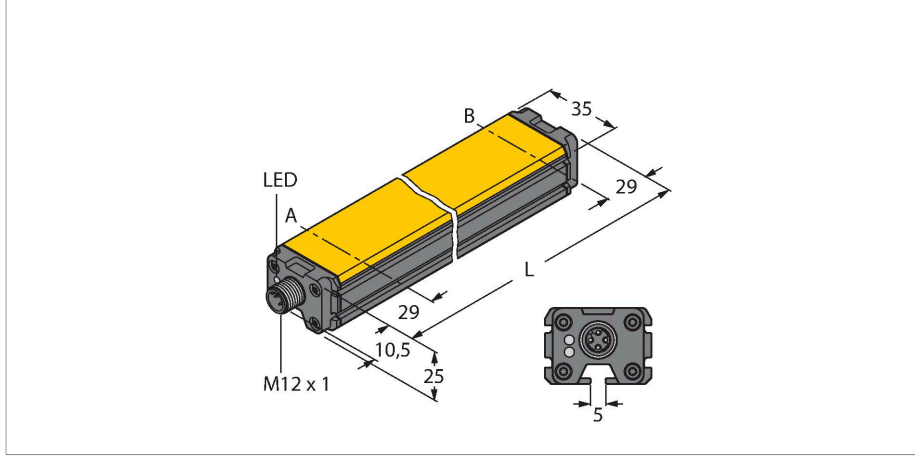

### Teknik Veriler

Tip	LI100P0-Q25LM0-ESG25X3-H1181
Tanit. no.	1590009
Ölçüm prensibi	Endüktif
<b>Genel veriler</b>	
Ölçüm aralığı	100 mm
Çözünürlük	0,001 mm
Nominal mesafe	1.5 mm
kör bölge a	29 mm
kör bölge b	29 mm
Tekrarlanabilirlik	≤ 18 µm
Doğrusallık sapması	≤ 0.12 % f.s.
Sıcaklık sapması	≤ ± 0.0001 %/K
Histerezis	uygulanmaz
<b>Elektrik verileri</b>	
Çalışma voltajı	15...30 VDC
Kaçak dalgalanma	≤ 10 % U <sub>ss</sub>
Yalıtım test gerilimi	≤ 0.5 kV
Kısa devre koruması	evet
Kablo kopması/Ters kutupsallık koruması	evet / evet (gerilim beslemesi)
İletişim protokolü	SSi
Çıkış işlevi	8 pimli, 25 Bit, Gray kodlu
Proses verileri alanı	Bit 0 ... Bit 19
Teşhis bitleri	Bit 21: Konumlandırma elemanı ölçüm aralığından ayrılmıştır ve tespit edilebilir alanın dışındadır. Bit 22: Konumlandırma elemanı ölçüm aralığındadır, düşük sinyal kalitesi (örn. mesafe çok geniş) Bit 23: Konumlandırma elemanı ölçüm aralığının dışındadır

### Özellikler

- Dikdörtgen, alüminyum / plastik
- Çok yönlü montaj imkanları
- LED'le gösterilen ölçüm aralığı
- Elektromanyetik enterferanslara bağışıklık.
- Son derece kısa kör bölgeler
- Çözünürlük 0,001 mm
- 15...30 VDC
- Erkek, M12 x 1, 8 pimli
- SSI çıkışı
- 25 bit, Gray kodlu
- SSI, saat oranı: 62,5 kHz ... 1 MHz

### Kablo bağlantı şeması

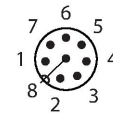
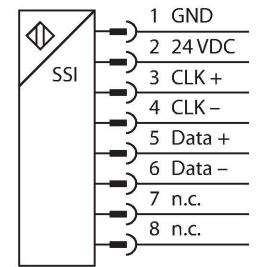

### İşlevsel prensip

Endüktif açu sensörlerinin ölçüm prensibi, konumlandırma elemanı ile sensörünü birbirine bağlayan salınım devresine dayanır. Sağlanan çıkış sinyali, konumlandırma elemanının açısıyla orantılıdır. Dayanıklı sensörler, temas etmeden çalışma prensibi

## Teknik Veriler

Örnek hızı	1000 Hz
Akım tüketimi	< 50 mA
<b>Mekanik veriler</b>	
Tasarım	Profil, Q25L
Boyutlar	158 x 35 x 25 mm
Gövde malzemesi	Alüminyum/plastik, PA6-GF30, Anotlanmış
Aktif alan malzemesi	plastik, PA6-GF30
Elektriksel bağlantı	Konektörler, M12 x 1
<b>Ortam koşulları</b>	
Ortam sıcaklığı	-25...+70 °C
Titreşim direnci	55 Hz (1 mm)
Darbe direnci	30 g (11 ms)
IP Derecesi	IP67
MTTF	138 yılı SN 29500'e uygun (Ed. 99) 40 °C
Güç-açık göstergesi	LED, yeşil
Measuring range display	çok fonksiyonlu LED, yeşil, sarı, sarı yanıp sönme

sayesinde aşınmaya uğramaz ve bakım gerektirmez. Geniş bir sıcaklık aralığındaki mükemmel tekrarlanabilirlikleri, çözünürlükleri ve doğrusalılıklarıyla kendilerini kanıtlarlar. Yenilikçi teknoloji sayesinde, elektromanyetik AC ve DC alanların ölçülen sinyal üzerinde hiçbir etkileri yoktur.

## Montaj talimatları

### Montaj talimatları/Açıklama

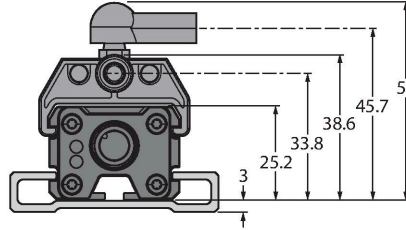
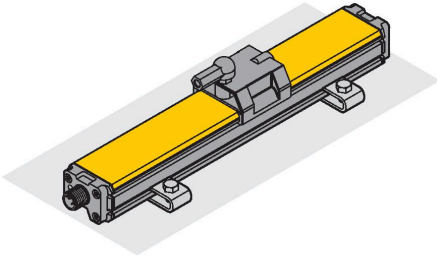

Kapsamlı montaj aksesuarları, kurulum için çeşitli seçenekler sunar. RLC kaplini ölçüm prensibi, sensörü manyetik metal parçalardan ve diğer enterferans alanlarından etkilenmez yapar.

LED ölçüm aralığını gösterir

Yeşil:

Konumlandırma elemanı ölçüm aralığındadır

Sarı:

Konumlandırma elemanı ölçüm aralığındadır, düşük sinyal (örn. mesafe çok geniş), bkz. durum biti 22

Sarı yanıp sönme:

Konumlandırma elemanı, kapsama alanının dışındadır, bkz. durum biti 23

LED KAPALI:

Konumlandırma elemanı, programlanan aralığının dışındadır (yalnızca öğretilebilir versiyonlarda)

Not: Tel 8, potansiyelsiz tutulmalıdır

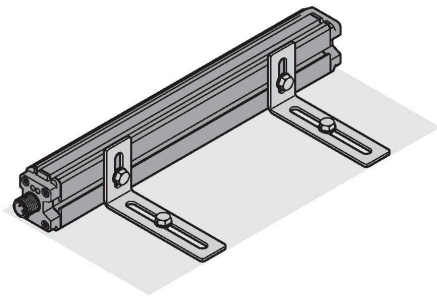

## Aksesuarlar

P1-LI-Q25L

6901041

LI-Q25L lineer konum sensörleri için yönlendirmeli konumlandırma elemanı, sensör kanalına takılır

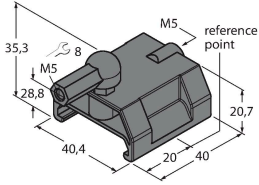

P2-LI-Q25L

6901042

LI-Q25L lineer konum sensörleri için değişken konumlandırma elemanı; sensöre nominal mesafe 1,5 mm'dir; en fazla 5 mm'lik bir mesafede lineer konum sensörü ile eşleme ya da en fazla 4 mm'lik yanlış hizalama toleransı.

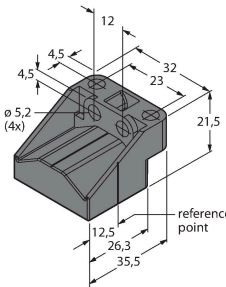

P3-LI-Q25L

6901044

LI-Q25L lineer konum sensörleri için değişken konumlandırma elemanı; 90 derece sapmada çalışma; sensöre nominal mesafe 1,5 mm'dir; en fazla 5 mm'lik bir mesafede lineer konum sensörü ile eşleme; en fazla 4 mm'lik yanlış hizalama toleransı

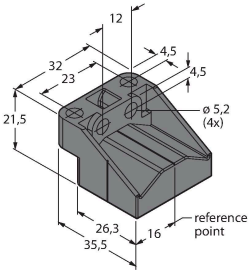

P6-LI-Q25L

6901069

LI-Q25L lineer konum sensörleri için değişken konumlandırma elemanı; sensöre nominal mesafe 1,5 mm'dir; en fazla 5 mm'lik bir mesafede lineer konum sensörü ile eşleme ya da en fazla 4 mm'lik yanlış hizalama toleransı.

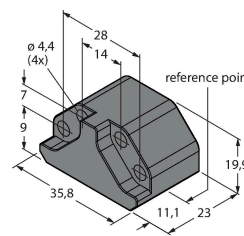

P7-LI-Q25L

6901087

Bilyalı mafsallı bulunmayan LI-Q25L lineer konum sensörleri için yönlendirmeli konumlandırma elemanı

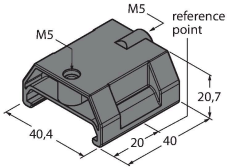

M1-Q25L (2 PCS)

6901045

LI-Q25L lineer konum sensörleri için montaj ayağı; malzeme: alüminyum; her pakette 2 parça

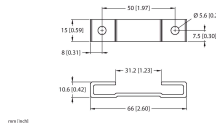

M2-Q25L

6901046

LI-Q25L lineer konum sensörleri için montaj ayağı; malzeme: alüminyum; her pakette 2 parça

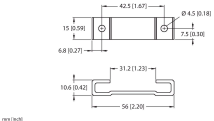

M4-Q25L

6901048

LI-Q25L lineer konum sensörleri için montaj braketini ve kayıcı blok; malzeme: Paslanmaz çelik; her pakette 2 parça

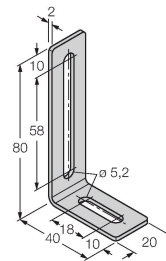

MN-M4-Q25

6901025

LI-Q25L arka taraf profili için M4 dişli kayıcı blok; malzeme: galvanizli çelik; her pakette 10 parça

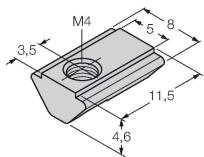

AB-M5

6901057

Yönlendirmeli Konumlandırma Elemanı için Eksenel Mafsallı

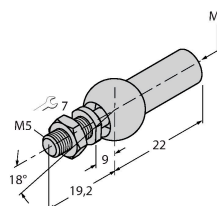

ABVA-M5

6901058

Axial joint for guided positioning  
element, stainless steel

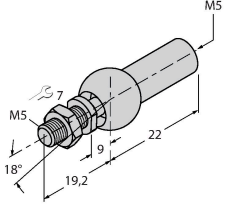

RBVA-M5

6901059

Angle joint for guided positioning  
element, stainless steel

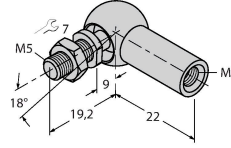

## Aksesuarlar

Ölçekli çizim

Tip

Tanit. no.

E-RKC 8T-264-2

U-04781

Bağlantı kablosu, dişi M12, düz, 8  
pim (bükülmüş çiftler), korumalı,  
kablo uzunluğu: 2 m, kılıf malzemesi:  
PVC, siyah; cULus onaylı; diğer kablo  
uzunlukları ve kaliteleri mevcuttur, bkz.  
[www.turck.com](http://www.turck.com)

