

RU600U-M30E-LIU2PN8X2T-H1151

Ultrasonic Sensor – Diffuse Mode Sensor

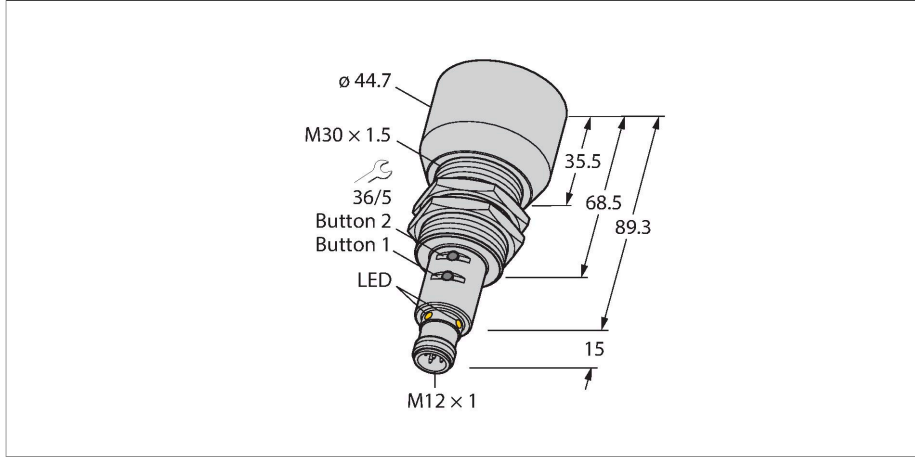

Teknik Veriler

Tip	RU600U-M30E-LIU2PN8X2T-H1151
Tanit. no.	1610049
Ultrason verileri	
İşlev	Yakınlık anahtarı
Mesafe	600...6000 mm
Çözünürlük	1 mm
Minimum measuring range	500 mm
Minimum switching range	50 mm
Ultrasound frequency	75 kHz
Yineleme hassasiyeti	≤ 0.15 tam ölçek %'si
Sıcaklık sapması	± 1.5 tam ölçek %'si
Linearity error	≤ ± 0.5 %
Edge lengths of the nominal actuator	100 mm
Approach speed	≤ 11 m/s
Geçme hızı	≤ 3.7 m/sn
Elektrik verileri	
Çalışma gerilimi U _s	15...30 VDC
Kaçak dalgalanma	10 % U _{ss}
DC nominal çalışma akımı I _s	≤ 150 mA
Yük akımı yok	≤ 50 mA
Yük direnci	≤ 1000 Ω
Artık akım	≤ 0.1 mA
Tipik yanıt süresi	< 380 msn
Hazırlık gecikmesi	≤ 300 msn
İletişim protokolü	IO-Link
Çıkış işlevi	NA/NK kontağı, PNP/NPN analog çıkış
Çıkış 1	Anahtarlama çıkışı veya IO-Link modu

Özellikler

- Düz sonik transdüser yüzü
- Silindirik gövde M30, yerleşik
- M12 x 1 erkek ile bağlantı
- Öğretme düğmesi/Easy-Teach ile ölçüm aralığı ayarlanabilir
- Sıcaklık dengeleme
- Kör nokta: 60 cm
- Menzil: 600 cm
- Çözünürlük: 1 mm
- Sonik koni açısı: ±15°
- 1 x anahtarlama çıkışı, PNP/NPN
- 1 x analog çıkış, 4...20 mA / 0...10 V / ek anahtarlama çıkışı, PNP/NPN
- NA/NK programlanabilir
- IO-link ile işlem değerinin iletilmesi ve parametrelendirme

Kablo bağlantı şeması

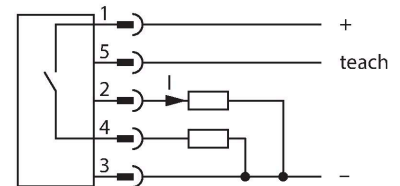

İşlevsel prensip

Ultrasonik sensörler, ultrasonik dalgalar ile çok sayıda nesneyi temassız ve aşınmasız şekilde yakalar. Nesnenin saydam veya yakar, metal veya ametal, katı, sıvı veya toz halinde olması önemli değildir. Hatta çisemele, toz veya yağmur gibi çevresel koşullar bile işlevlerini etkilemez.

Sonik koni şeması, sensörün saptama mesafesini belirtir. EN 60947-5-7 standardı uyarınca çeşitli ebatlarda karesel hedefler (20 x 20 mm, 100 x 100 mm) ve 27 mm çapında bir yuvarlak çubuk kullanılmıştır.

Teknik Veriler

Çıkış 2	Analog çıkış
Akım çıkışı	4...20 mA
Yük direnci akım çıkışı	≤ 0.5 kΩ
Gerilim çıkışı	0...10 V
Yük direnci voltaj çıkışı	≥ 1 kΩ
Anahtarlama frekansı	≤ 1.6 Hz
Histerezis	≤ 50 mm
I ₀ 'de gerilim düşüşü	≤ 2.5 V
Kısa devre koruması	evet/Döngüsel
Ters kutup koruması	evet
Kablo kopma koruması	evet
Ayar seçeneği	Düğme Uzaktan öğretme IO-Link
IO-Link	
IO-Link Özellikleri	V 1.1
IO-Link bağlantı noktası tipi	Sınıf A
Communication mode	COM 2 (38.4 kBaud)
İşlem verisi genişliği	16 bit
Ölçülen değer bilgisi	15 bit
Anahtarlama bilgisi	1 bit
Çerçeve tipi	2.2
Minimum cycle time	2 ms
İşlev pimi 4	IO-Link
Function Pin 2	DI
Maximum cable length	20 m
Profile support	Akıllı Sensör Profili/Smart Sensor Profile
SIDI GSDML'ye dahildir	Evet
Mekanik veriler	
Tasarım	Dişli silindirik, M30
Radyasyon yönü	düz
Boyutlar	Ø 44.7 x 104.3 mm
Gövde malzemesi	Metal, CuZn, Nikel kaplama
Gövde somunu maks. sıkma torqu	75 Nm
Transducer material	Plastic, Epoxyd resin and PU foam
Elektriksel bağlantı	Konektörler, M12 x 1, 5 telli
Ortam sıcaklığı	-25...+50 °C
Saklama sıcaklığı	-40...+80 °C
Basınç dayanımı	0,5...5 bar
IP Derecesi	IP67
Anahtarlama durumu	LED, Sarı
Object detected	LED, Green

Önemli: Diğer hedeflerin saptama mesafeleri, farklı yansıma özellikleri ve geometrileri nedeniyle standart hedeflerden farklılık gösterebilir.

Sonik koni

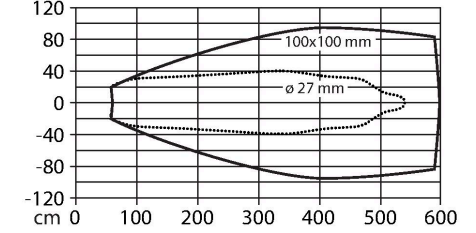

Teknik Veriler

Testler/onaylar	
MTTF	193 yılı SN 29500'e uygun (Ed. 99) 40 °C
Declaration of conformity EN ISO/IEC	EN 60947-5-7
Titreşim direnci	20 g, 10...55 Hz, sinüs, 3 eksen, IEC 60068-2-6 uyarınca 30 min/eksen
Darbe testi	30 g, 11 ms, yarım sinüs, IEC 60068-2-27 uyarınca 3 eksen
Onaylar	CE cULus

Montaj talimatları

Montaj talimatları/Açıklama

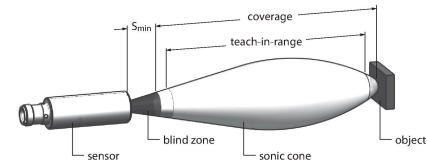

Select Teach Out1	GND/T1 > 2 s	LED 1x slow 1 Hz	Start teaching Out1	LED GN YE	flashes alternating
Select Teach Out2	GND/T1 > 8 s	LED 2x slow 1 Hz	Start teaching Out2		
	GND/T1 > 2 s	LED 1x slow 1 Hz	Switching point: measure and save	OK	5 Hz
	GND/T1 > 8 s	LED 2x slow 1 Hz	Window function: measure and save SP1	Fail	1.5 s
	GND/T1 > 8 s	LED 2x slow 1 Hz	Start choice window / hysteresis	Fail	5 Hz
	GND/T1 > 2 s	LED 1x slow 2 Hz	Window function: measure and save SP2	OK	5 Hz
	GND/T1 > 8 s	LED 1x fast 8 Hz	Select: window / hysteresis	Window	5 Hz
	UB / T2 > 2 s	LED 1x fast 8 Hz	Cancel	Fail	1.5 s
	GND/T1 > 14 s	LED 3x slow 1 Hz	Invert logic	Canceled	5 Hz
	UB / T2 > 2 s	LED 1x fast 8 Hz	Cancel	NO	1.5 s
Out2: current output	UB / T2 > 2 s	LED 1x slow 1 Hz	Out2: current output	OK	5 Hz
Out2: voltage output	UB / T2 > 8 s	LED 2x slow 1 Hz	Out2: voltage output	OK	1.5 s
Out2: switch	UB / T2 > 14 s	LED 3x slow 1 Hz	Out2: switch	OK	5 Hz
Retro-reflective sensor	UB / T2 > 20 s	LED 1x slow 1 Hz	Out2: switch only – inverted Out1	OK	5 Hz
Start factory reset	GND/T1 > 14 s	LEDs slow 2 Hz	Start factory reset	Fail	1.5 s
	GND/T1 > 2 s	LED 1x fast 8 Hz	Reset OK	Reset	5 Hz
	UB / T2 > 2 s	LED 1x fast 8 Hz	Cancel	Canceled	1.5 s

Sınır değerleri ayarlama

Ultrasonik sensör, analog ve anahtarlama çıkışı ile öğretilebilir ölçüm ve anahtarlama aralığı belirlenebilecek veya iki anahtarlama çıkışıyla anahtarlama aralıkları belirlenebilecek şekilde parametrelendirilebilir. Bu ayarlar Easy-Teach adaptör veya sensördeki düğmeler ile yapılabilir. Yeşil ve sarı LED'ler, sensörün nesneyi algılayıp algılamadığını gösterir.

Tek kontak noktası, pencere modu veya sabit bir hedefe yansıtma modu gibi çeşitli işlevler öğretilebilir. İlave bilgiler çalıştırma talimatlarında açıklanmıştır. İki sınır öğretmek pencere modunun nasıl ayarlanacağı aşağıda açıklanmıştır. Bu iki sınır, anahtarlama penceresini oluşturur ve algılama aralığından serbest olarak seçilebilir.

Easy-Teach

- Öğretme adaptörü TX1-Q20L60'ı sensör ile bağlantı kablosunun arasına bağlayın
- Birinci sınır değeri için nesneyi uygun biçimde yerleştirin
- Gnd'ye karşı 2 - 8 sn boyunca çıkış 1 veya 2 için seçme düğmesini basılı tutun
- İlk sınır değerini öğretmek için Gnd'ye karşı 8 sn boyunca seçme düğmesini basılı tutun
- İkinci sınır değeri için nesneyi uygun biçimde yerleştirin
- Düğmeyi Gnd'ye karşı en az 2 sn basılı tutun

Öğretme düğmesi

- Birinci sınır değeri için nesneyi uygun biçimde yerleştirin
- Gnd'ye karşı 2 - 8 sn boyunca çıkış 1 veya 2 için düğme 1'i basılı tutun
- Düğme 1'i en az 8 sn basılı tutun
- İkinci sınır değeri için nesneyi uygun biçimde yerleştirin
- Düğme 1'i en az 2 sn basılı tutun

LED yanıtı

Öğretmenin başarılı olduğu hızlı yanıp sönen yeşil bir LED ile gösterilir. Bundan sonra, sensör otomatik olarak normal çalışma modunda çalışır. Başarısız öğretme, LED'in dönüşümlü olarak yeşil ve sarı renkte yanıp sönmeleriyle gösterilir.

Normal çalışma modunda her iki LED de çıkış 1'in anahtarlama durumunu sinyal eder.

- Yeşil: Nesne algılama aralığında olup anahtarlama aralığında değildir
- Sarı: Nesne anahtarlama aralığında
- Kapatı: Nesne algılama aralığının dışında veya sinyal kaybı var

Aksesuarlar

MW30

6945005

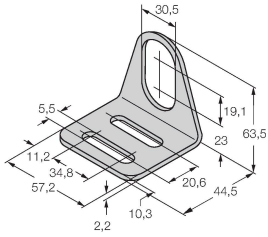

Dişli silindirik sensörler için montaj braket; malzeme: Paslanmaz çelik A2 1.4301 (AISI 304)

Aksesuarlar

Ölçekli çizim

Tip

Tanit. no.

RKC4.5T-2/TEL

6625016

Bağlantı kablosu, M12 dişli konektör, düz, 5 pimli, kablo uzunluğu: 2 m, kılıf malzemesi: PVC, siyah; cULus onayı



WKC4.5T-2/TEL

6625028

Bağlantı kablosu, M12 dişli konektör, açılı, 5 pimli, kablo uzunluğu: 2 m, kılıf malzemesi: PVC, siyah; cULus onayı

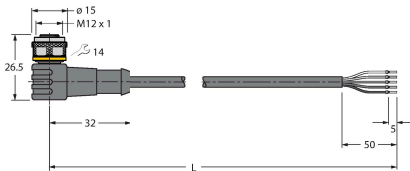

Aksesuarlar

Ölçekli çizim

Tip

Tanit. no.

USB-2-IOL-0002

6825482

Entegre USB bağlantı noktalı IO-Link Master



TX1-Q20L60

6967114

Endüktif enkoderleri, lineer konum, açılı, ultrasonik ve kapasitif sensörleri için öğretim adaptörü

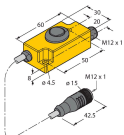

BL67-4IOL

6827386

4-channel IO-Link Master module for the modular BL67 I/O-system

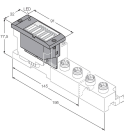

BL20-E-4IOL

6827385

IO-Link master module for the modular BL20 I/O system, 4-channel

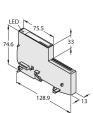

Ölçekli çizim



Tip

TBEN-S2-4IOL

Tanıt. no.

6814024

Kompakt çok protokollü I/O modülü, 4
IO-Link Master 1.1 Sınıf A, 4 evrensel
PNP dijital kanal 0,5 A