

NI4-DSC26-2AP6X2-H1141

Endüktif sensör – döner aktüatörler için ikili sensör

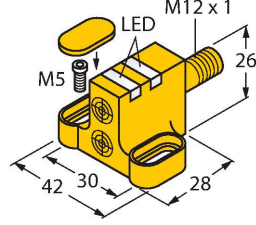

Teknik Veriler

Tip	NI4-DSC26-2AP6X2-H1141
Tanıt. no.	1650087
Genel veriler	
Nominal anahtarlama mesafesi	4 mm
Montaj koşulları	Çıkık kafa
Düzeltilme faktörleri	St37 = 1; Al = 0,3; paslanmaz çelik = 0,7; Ms = 0,4
Yineleme hassasiyeti	≤ 2 tam ölçek %'si
Sıcaklık sapması	≤ ±10 %
Histerezis	3...15 %
Elektrik verileri	
Çalışma voltajı	10...30 VDC
Kaçak dalgalanma	≤ 10 % U _{ss}
DC nominal çalışma akımı	≤ 200 mA
Yüksüz akım	15 mA
Artık akım	≤ 0.1 mA
Yalıtım test gerilimi	≤ 0.5 kV
Kısa devre koruması	evet / Döngüsel
I ₀ 'de gerilim düşüşü	≤ 1.8 V
Kablo kopması/Ters kutupsallık koruması	Eksiksiz
Çıkış işlevi	4 telli, NA kontak, PNP
Anahtarlama frekansı	0.05 kHz
Mekanik veriler	
Tasarım	döner aktüatörler için ikili sensör, DSC26
Boyutlar	28 x 42 x 26 mm
Gövde malzemesi	Plastik, PP
Aktif alan malzemesi	plastik, PP

Özellikler

- Dikdörtgen, gövde DSC26
- Plastik, PP
- Döner tahrik mekanizmalarının konumunun izlenmesi için iki çıkış
- Tüm standart aktüatörler üzerinde montaj
- 2 x NA kontak, PNP çıkış
- 4 telli DC, 10...30 VDC

Kablo bağlantı şeması

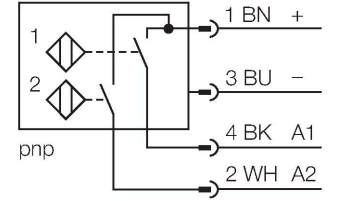

İşlevsel prensip

Endüktif sensörler metal nesnelere temassız ve aşınmasız olarak tespit ederler. Çift sensörler özellikle döner tahrik mekanizmalarında konum algılama için tasarlanmıştır. Temassız endüktif sensörlerin güvenilirliği ile modüler mahfaza sisteminin esnekliğini birleştirirler.

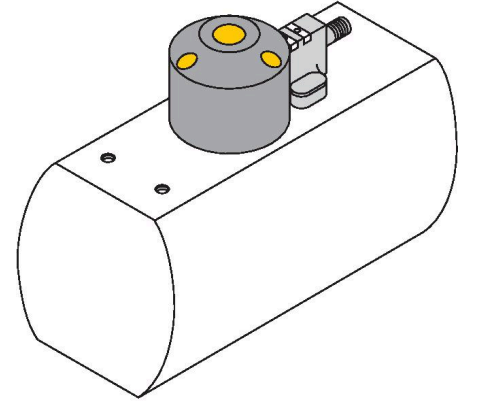

Teknik Veriler

Elektriksel bağlantı	Konektörler, M12 × 1
Ortam koşulları	
Ortam sıcaklığı	-25...+70 °C
Titreşim direnci	55 Hz (1 mm)
Darbe direnci	30 g (11 ms)
IP Derecesi	IP67
MTTF	2283 yılı SN 29500'e uygun (Ed. 99) 40 °C
Anahtarlama durumu	2 × LEDs, Sarı/kırmızı

Aksesuarlar

BTS-DSC26-EB2

6900223

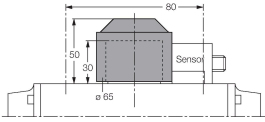

Çift sensör için tahrik kiti (puck); son konumda sönümlenme; priz yüzeyinde delik paterni: 80 x 30 mm ve 130 x 30 mm; bağlantı şaftı (şaft uzatması) yüksekliği: 30 mm/Ø: maks. 50 mm

BTS-DSC26-EB3

6900224

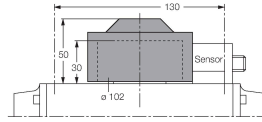

Çift sensör için tahrik kiti (puck); son konumda sönümlenme; priz yüzeyinde delik paterni: 30 x 130 mm; bağlantı şaftı (şaft uzatması) yüksekliği: 30 mm/Ø: maks. 85 mm

BTS-DSC26-EB20

100002102

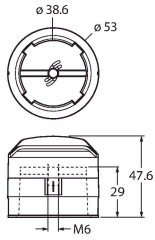

Çift sensör için aktüatör (puck); son konumda sönümlenme; priz yüzeyinde delik paterni: 80 x 30 mm ve 130 x 30 mm; bağlantı şaftı (şaft uzatması) yüksekliği: 30 mm/Ø: Maks 35 mm; seçenek olarak sunulur: 20 mm yüksek bağlantı milleri için (mil uzatması) ara parça BTS-DSC26-UR10

BTS-DSC26-UR10

100002103

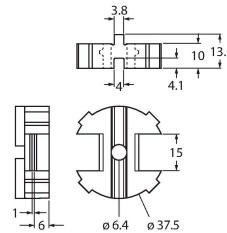

Çift sensör tahrik kiti için ara parça BTS-DSC26-EB20

Aksesuarlar

Ölçekli çizim

Tip
RKC4.4T-2/TEL

Tanit. no.
6625013

Bağlantı kablosu, M12 dişli konektör, düz, 4 pimli, kablo uzunluğu: 2 m, kılıf malzemesi: PVC, siyah; cULus onayı

