

QT50ULBQ6

Ultrasonik sensör – cisimden yansımali sensör Analog çıkış ile

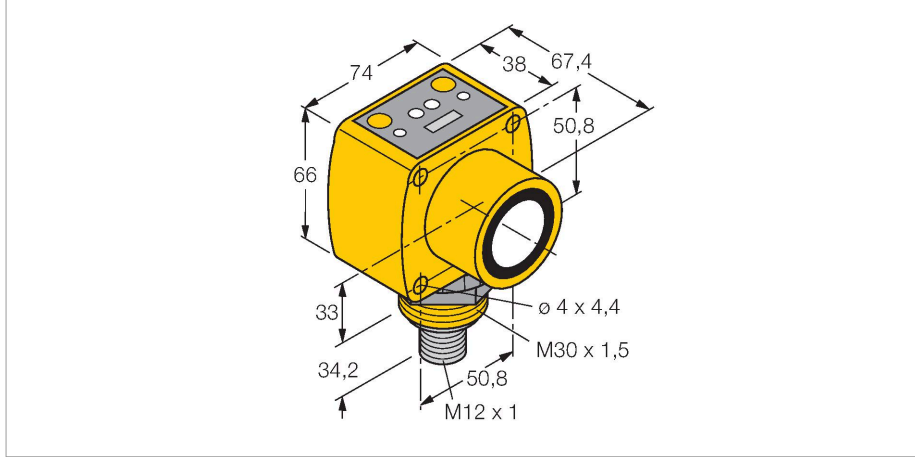

Teknik Veriler

Tip	QT50ULBQ6
Tanıt. no.	3002728
Ultrason verileri	
İşlev	Yakınlık anahtarı
Mesafe	200...8000 mm
Ultrasound frequency	75 kHz
Tekrarlanabilirlik	≤ ± 1 mm
Sıcaklık sapması	≤ 0.02 son değerin %'si/K
Edge lengths of the nominal actuator	500 mm
Elektrik verileri	
Çalışma voltajı	10...30 VDC
Yük direnci	≤ 500 Ω
Tipik yanıt süresi	< 100 msn
Hazırlık gecikmesi	≤ 1500 msn
Çıkış işlevi	Analog çıkış
Akım çıkışı	4...20 mA
Gerilim çıkışı	0...10 V
Kısa devre koruması	evet
Mekanik veriler	
Tasarım	Dikdörtgen, QT50U
Radyasyon yönü	düz
Boyutlar	67.4 x 74 x 100.2 mm
Gövde malzemesi	Plastik, PBT
Transducer material	Plastic, Epoxyd resin and PU foam
Elektriksel bağlantı	Konektörler, M12 x 1, PVC

Özellikler

- LED sinyal yoğunluğunu gösterir
- Erkek konektör, 5 pimli, M12 x 1
- DIP anahtarlarla seçilebilen sıcaklık dengeleme
- DIP anahtarlarla seçilebilen akım veya gerilim çıkışı
- DIP anahtarlarla ayarlanabilen yanıt süresi (100 ... 2300 ms)
- Kör nokta: 20 cm
- Mesafe: 800 cm

Kablo bağlantı şeması

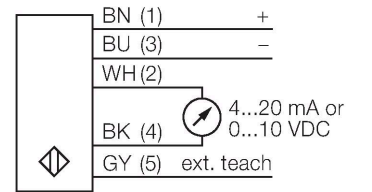

İşlevsel prensip

Ultrasonik sensörler, ultrasonik dalgalar ile çok sayıda nesneyi temassız ve aşınmasız şekilde algılayabilmektedirler. Nesnenin saydam veya mat oluşundan, metal olması veya olmamasından, sıvı, katı veya toz halinde olmasından bağımsızdır. Hatta, püskürtme, toz veya yağmur gibi çevresel koşullar bile işlevlerini etkilememektedir.

Teknik Veriler

Ortam sıcaklığı	-20...+70 °C
Saklama sıcaklığı	-40...+90 °C
Relative humidity	100 %
IP Derecesi	IP67
Güç-açık göstergesi	LED, yeşil
Anahtarlama durumu	LED
Object detected	LED, Red
Testler/onaylar	
MTTF	131 yılı SN 29500'e uygun (Ed. 99) 40 °C
Onaylar	CE

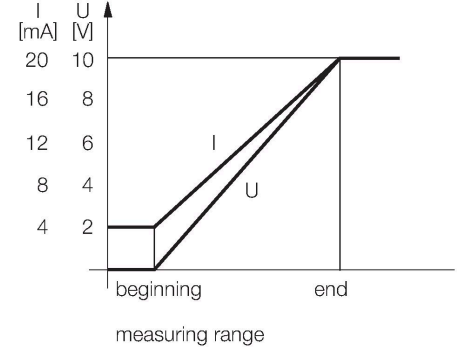

Aksesuarlar

SMB30A

3032723

Montaj braketi, dikdörtgen paslanmaz çelik, 30 mm dişli sensörler için

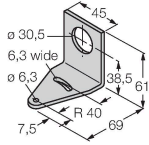

SMB30MM

3027162

Montaj braketi, dikdörtgen paslanmaz çelik, 30 mm dişli sensörler için, hassas hizalama için geniş delikler

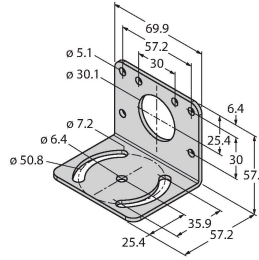

SMB30SC

3052521

Montaj braketi, PBT siyah, 30 mm dişli sensörler için, döndürülebilir

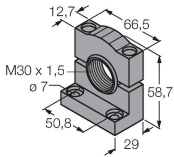

Aksesuarlar

Ölçekli çizim

Tip

RKC4.5T-2/TEL

Tanıt. no.

6625016

Bağlantı kablosu, M12 dişli konektör, düz, 5 pimli, kablo uzunluğu: 2 m, kılıf malzemesi: PVC, siyah; cULus onayı



Ölçekli çizim

Tip

Tanit. no.

WKC4.5T-2/TEL

6625028

Bağlantı kablosu, M12 dişi konektör, açılı, 5 pimli, kablo uzunluğu: 2 m, kılıf malzemesi: PVC, siyah; cULus onayı

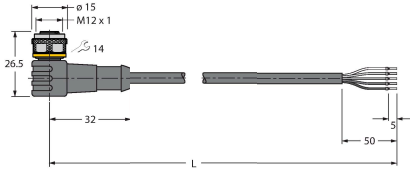

RKS4.5T-2/TEL

6626361

Bağlantı kablosu, M12 dişi konektör, düz, 5 pimli, kablo uzunluğu: 2 m, kılıf malzemesi: PVC, siyah; korumalı; cULus onayı

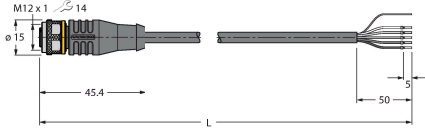

WKS4.5T-2/TEL

6626364

Bağlantı kablosu, M12 dişi konektör, açılı, 5 pimli, kablo uzunluğu: 2 m, kılıf malzemesi: PVC, siyah; korumalı; cULus onayı

