

DX80G2M6S-P8

Radyo yayını sistemi – Yıldız Topolojisi Gateway

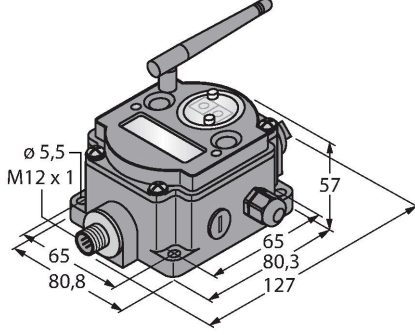

Özellikler

- Harici anten (RG58 RP-SMA bağlantısı)
- Entegre sinyal güçlendirme göstergesi
- DIP anahtarlarla yapılandırma
- Modbus RTU iletişimi, RS485 arayüzü
- Kararlı veri iletimi
- Frekans atlama FHSS
- Zaman Bölmeli Çoğullamalı Erişim TDMA
- İletim gücü: 63 mW, 18 dBm iletilen, ≤ 20 dBm EIRP
- Alternatif kayıt ataması
- 12 adet yapılandırılabilir giriş/çıkış
- Girişler, 12 adede kadar PNP
- Çıkışlar, 12 adede kadar PNP
- Modbus RTU iletişimi (RS485)
- Çalışma gerilimi: 10...30 VDC
- Frekans: 2,4 - 2,4835-GHz-ISM bant
- İletim gücü: 18 dBm iletilen, ≤ 20 dBm EIRP
- Yayılı spektrum - Teknoloji: FHSS (Frekans değişikliği-yayılı spektrum)
- Güç tüketimi: 24 VDC'de < 60 mA

Teknik Veriler

Tip	DX80G2M6S-P8
Tanit. no.	3017429
Kablosuz veri	
Type of radio	short-range
Installation	stationary
Topoloji	Yıldız topolojisi
İşlev	yıldız topolojisi
Cihaz tipi	ağ geçidi
Frequency band	2,4 GHz ISM bandı
Frekans aralığı	2,402 - 2,483 GHz
Number of radio channels	50
Channel width	1 MHz
Spread spectrum technology	FHSS (Frequency Hopping Spread Spectrum)
Single-Carrier Residence Time	7.8 ms
Tipik yanıt süresi	< 62.5 msn
Çıkış gücü ERP	18 dB/65 mW
Çıkış gücü EIRP	20 dB/100 mW
Mesafe	3200000 mm
G/Ç verileri	
Number of channels	max. 12
Giriş tipi	PNP
Number of channels	max. 12
Çıkış tipi	PNP
İletişim protokolü	Modbus RTU RS485

Kablo bağlantı şeması



İşlevsel prensip

DX80 sistemi, yıldız topolojisindeki sensör sinyallerinin kablosuz, çift yönlü aktarımı için radyo tabanlı bir ağ oluşturur. Sistemi kontrol etmek ve bunu her nodun 12 adede kadar sensör/aktüatör aldığı 47 noda kadar gerçekleştirebilmek için G/Ç sinyallerini ileten bir ağ geçidinden oluşur. Sistem, yazılıma dahil olan bir ağ geçidiyle yapılandırılır. Farklı bileşenlere güç şebekesi bağlantısıyla veya kendine yetecek şekilde pil ya da güneş pili aracılığıyla DC gerilimi sağlayabilirsiniz. Kullanılan ağ geçidi türüne bağlı olarak, farklı ölçme ve anahtarlama değerlerinin eş zamanlı aktarımı, RS485 arayüzü ile iletişim kadar mümkündür.

Normlar:
FCC-ID UE300DX80-2400 - Bu cihaz FCC para. 15, alt para. C, 15.247'ye uygundur
ETSI/EN: EN 300 328'e uygun olarak: V2.2.2 (2019-02)
IC: 7044A-DX8024
EN 61000-6-2 uyarınca 80-2700 MHz için radyasyon koruması 10 V/m

Teknik Veriler

Darbeye ve titreşime karşı direnç: IEC 68-2-6 ve IEC 68-2-7

Elektrik verileri	
runs with battery	nein
Çalışma voltajı	10...30 VDC
DC nominal çalışma akımı	≤ 60 mA
Güç-açık göstergesi	LED, yeşil
Mekanik veriler	
Tasarım	Dikdörtgen, DX80
Boyutlar	127 x 80.8 x 57 mm
Gövde malzemesi	Plastik, PC
Antenna connection	RP-SMA dişi konektör
Ortam sıcaklığı	-40...+85 °C
Relative humidity	0...95 %
IP Derecesi	IP67
Testler/onaylar	

Aksesuarlar

SMBDX80DIN



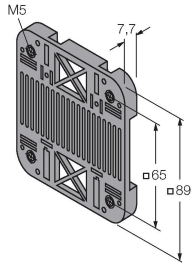



3077161



DIN rayı için montaj paneli, CP80, DX80, K80, Q80 için uygundur, çalışma sıcaklığı: -20...90°C

Aksesuarlar

Ölçekli çizim	Tip	Tanit. no.	
Keine Maßzeichnung vorhanden! No drawing available!	BWC-LMRSFRPB	3079296	Aşırı akım koruması, bölme perdesi bağlantısı, RP-SMA tipi
	BWC-1MRSFRSB0.2	3078544	Anten uzantısı, RP-SMAF bölme perdesi bağlantısında RP-SMA, 0,2m, RG58, kayıp 1,05 dB/m
	BWC-1MRSFRSB1	3078337	Anten uzantısı, RP-SMAF bölme perdesi bağlantısında RP-SMA, 1 m, RG58, kayıp 1,05 dB/m
	BWC-1MRSFRSB2	3078338	Anten uzantısı, RP-SMAF bölme perdesi bağlantısında RP-SMA, 2m, RG58, kayıp 1,05 dB/m

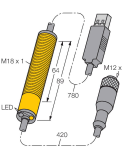
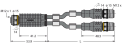
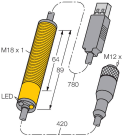
Ölçekli çizim	Tip	Tanit. no.	
	BWC-1MRSFRS4	3077488	Anten uzantısı, RP-SMAF bölme perdesi bağlantısında RP-SMA, 4 m, RG58, kayıp 1,05 dB/m
	BWC-1MRSMN05	3077486	Anten uzantısı, N-erkek üzerinde RP-SMA, 0,5 m, RG58, kayıp 0,56 dB/m
	BWC-1MRSMN2	3077820	Anten uzantısı, N-erkek üzerinde RP-SMA, 2 m, RG58, kayıp 0,56 dB/m
	BWC-4MNFN3	3077489	Anten uzantısı, N erkek konektör - N dişi konektör, kablo uzunluğu: 3 m, LMR400, koaksiyel, kayıp: 0,22 dB/m
	BWC-4MNFN6	3077490	Anten uzantısı, N dişi üzerinde N erkek, 6 m, LMR400, eş merkezli, kayıp 0,22 dB/m
	BWC-4MNFN15	3077821	Anten uzantısı, N dişi üzerinde N erkek, 15 m, LMR400, eş merkezli, kayıp 0,22 dB/m
	BWC-4MNFN30	3077822	Anten uzantısı, N dişi üzerinde N erkek, 30 m, LMR400, eş merkezli, kayıp 0,22 dB/m
	BWA-HW-006	3081325	Dönüştürücü kablo, RS485 - USB 2.0 dönüştürücü, dişi konektör, M12 x 1, 5 pimli, erkek konektör, USB tip A, uzunluk 1 m; bağlı cihaza 10 V güç sağlar. Bağlı cihaz için Y ayırıcı (6634679) aracılığıyla harici bir güç kaynağı önerilir
	VBRK4.5-2RSC4.874T-0.15/0.15/ TXL	6634679	Kablolu Y parçası, 1 x M12 x 1 dişi konektörden 2 x M12 x 1 erkek konektöre; USB adaptör ile bilgisayara bağlandığında DX80 radyo bileşenlerinin ayrı tedariki için
	BWA-UCT-900	3019970	PC üzerinden DX80 ağları parametrelendirmek için DC güç kaynağı ile dönüştürücü kablosu, RS485 - USB 2.0 dönüştürücü, dişi konektör, M12 x 1, 5 pimli, erkek konektör, USB tip A, uzunluk 1 m; bağlı cihazı 10 V ile besler

Aksesuarlar

Ölçekli çizim	Tip	Tanit. no.	
	BWA-2O6-A	3081081	Harici anten 6 dBi, N dişi

Ölçekli çizim

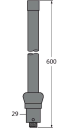

Tip

BWA-2O8-A

Tanıt. no.

3081080

Harici anten 8,5 dBi, N dişi

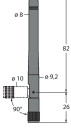

BWA-2O2-C

3077816

Dahili anten 2 dBi, RP-SMA erkek, standart



BWA-2O5-C

3077817

Dahili anten 5 dBi, RP-SMA erkek

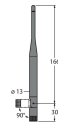

BWA-2O7-C

3077818

Dahili anten 7 dBi, RP-SMA erkek