

# DF-G1-NS-Q7

## Fotoelektrik Sensör – Plastik Fiberler için Fotoelektrik Sensör

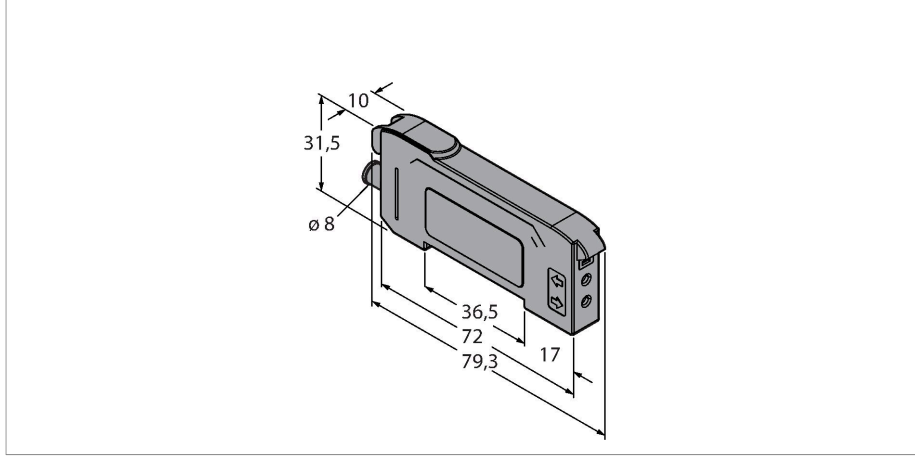

### Teknik Veriler

|                          |                                      |
|--------------------------|--------------------------------------|
| Tip                      | DF-G1-NS-Q7                          |
| Tanıt. no.               | 3019354                              |
| <b>Optik veriler</b>     |                                      |
| İşlev                    | Fiber optik sensör                   |
| Çalışma modu             | Plastik fiber                        |
| Işık tipi                | kırmızı                              |
| Dalga boyu               | 660 nm                               |
| <b>Elektrik verileri</b> |                                      |
| Çalışma voltajı          | 10...30 VDC                          |
| Kaçak dalgalanma         | < 10 % U <sub>ss</sub>               |
| DC nominal çalışma akımı | ≤ 40 mA                              |
| Kısa devre koruması      | evet                                 |
| Ters kutup koruması      | evet                                 |
| Çıkış işlevi             | NA/NK kontağı, NPN                   |
| Anahtarlama frekansı     | 5 kHz                                |
| Hazırlık gecikmesi       | ≤ 500 msn                            |
| Tipik yanıt süresi       | < 0.2 msn                            |
| Ayar seçeneği            | Düğme<br>Uzaktan öğretim             |
| <b>Mekanik veriler</b>   |                                      |
| Tasarım                  | Dikdörtgen, DF-G1                    |
| Boyutlar                 | 79.3 x 10 x 33 mm                    |
| Gövde malzemesi          | Plastik, Termoplastik malzeme, Siyah |
| Elektriksel bağlantı     | Konektörler, M8 x 1, PVC             |
| Çekirdek sayısı          | 4                                    |
| Ortam sıcaklığı          | -10...+55 °C                         |
| Relative humidity        | 0...90 %                             |



### Özellikler

- 8 mm konektör, 4 telli
- Görünür kırmızı ışık
- Öğretme hattı veya devre anahtarı vasıtasıyla programlanır
- Çalışma gerilimi: 10...30 VDC
- NPN çıkış
- Aydınlıkta/karanlıkta çalışma

### Kablo bağlantı şeması

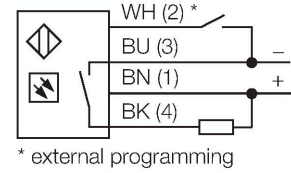

### İşlevsel prensip

Cam veya fiber optikler, sıcaklığın yüksek olduğu veya alanın kısıtlı olduğu uygulamalar için optimum tercihtir. Fiber optikler, ışığı sensörden bir uzak nesneye aktarır. Karşı moduyla algılama için ayrı fiber optikler kullanılırken, yayınlık moduyla çalışma için çatallı fiber optikler uygundur.

## Teknik Veriler

|                         |                    |
|-------------------------|--------------------|
| IP Derecesi             | IP50               |
| Özel özellikler         | sürdürme/erteleme  |
| Anahtarlama durumu      | LED, sarı          |
| Aşırı kazanç göstergesi | Çift dijital ekran |
| Testler/onaylar         |                    |
| Onaylar                 | CE, cULus listeli  |

## Aşırı kazanç eğrisi

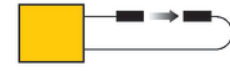

|        |         |
|--------|---------|
| PIT16U | 58 mm   |
| PIT26U | 220 mm  |
| PIT46U | 820 mm  |
| PIT66U | 1320 mm |

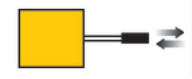

|        |        |
|--------|--------|
| PBT16U | 12 mm  |
| PBT26U | 80 mm  |
| PBT46U | 220 mm |
| PBT66U | 310 mm |

## Aksesuarlar

|            |  |            |  |
|------------|--|------------|--|
| DIN-35-70  | 3026604                                  | DIN-35-105 | 3030470                                |
|            | DIN rayı, genişlik 35 mm, uzunluk 70 mm  |            | Hutschiene, 35 mm Profil, Länge 105 mm |
| DIN-35-140 | 3026605                                  |            |  |
|            | DIN rayı, genişlik 35 mm, uzunluk 140 mm |            |  |

## Aksesuarlar

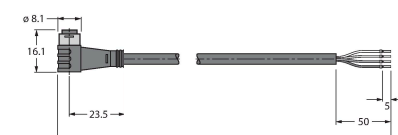
| Ölçekli çizim   | Tip         | Tanıt. no. |   |
|---|-------------|------------|---|
|  | PKG4S-2/TEL | 6627370    | Bağlantı kablosu, dişi Ø M8, düz, 4 telli, geçmeli tür, kablo uzunluğu: 2 m, kılıf malzemesi: PVC, siyah; cULus onaylı; diğer kablo uzunlukları ve kaliteleri mevcuttur, bkz. www.turck.com     |
|  | PKW4S-2/TEL | 6627373    | Bağlantı kablosu, Ø 8 mm dişi, geçmeli tür, açılı, 4 telli, kablo uzunluğu: 2 m, kılıf malzemesi: PVC, siyah; cULus onaylı; diğer kablo uzunlukları ve kaliteleri mevcuttur, bkz. www.turck.com |

## Aksesuarlar

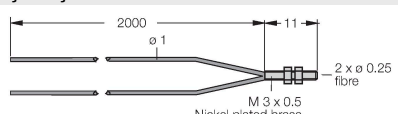
| Ölçekli çizim   | Tip    | Tanıt. no. |   |
|---|--------|------------|---|
|  | PBT16U | 3042822    | plastik fiber optik sensör, algılama modu: cisimden yansımali sensör, polietilen kablo; ortam sıcaklıkları -30 °C...+70 °C için |

| Ölçekli çizim | Tip    | Tanit. no. |   |
|---------------|--------|------------|---|
|               | PBT26U | 3026080    | Plastik fiber, algılama modu: Yayıncı modu, dişli burç M3 x 0,75 mm, ucu olmayan ön montajlı tel, polietilen kılıf, ortam sıcaklıkları 30 °C...+70 °C |

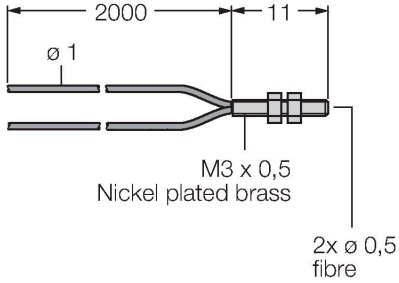

|        |         |  |
|--------|---------|--|
| PBT46U | 3025967 |  |
|--------|---------|--|

plastik fiber optik sensör, algılama modu: cisimden yansımali sensör, polietilen kablo; ortam sıcaklıkları -30 °C...+70 °C için

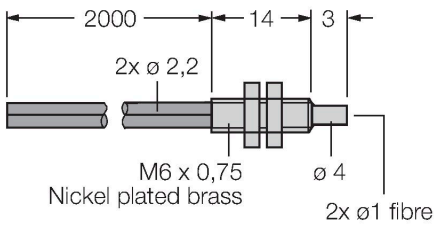

|        |         |  |
|--------|---------|--|
| PBT66U | 3039982 |  |
|--------|---------|--|

Plastik fiber, algılama modu: Yayıncı modu, dişli burç M6 x 0,75 mm, ucu olmayan ön montajlı tel, polietilen kılıf, ortam sıcaklıkları 30 °C...+70 °C

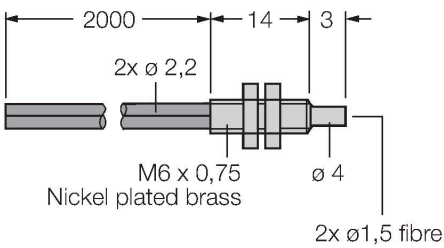

|        |         |  |
|--------|---------|--|
| PIT16U | 3039983 |  |
|--------|---------|--|

plastik fiber optik sensör, algılama modu: ışık perdesi, polietilen kablo; ortam sıcaklıkları -30 °C...+70 °C için

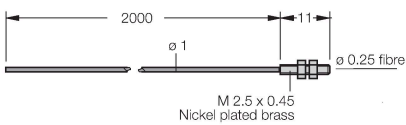

| Ölçekli çizim | Tip    | Tanit. no. |  |
|---------------|--------|------------|--|
|               | PIT26U | 3026079    | Plastik fiber, algılama modu: Karşı modu, dişli burç M3 x 0,5 mm, ucu olmayan ön montajlı tel, polietilen kılıf, ortam sıcaklıkları 30 °C...+70 °C |

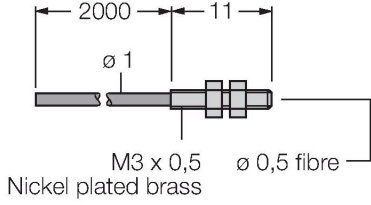

|  |        |         |  |
|--|--------|---------|--|
|  | PIT46U | 3026034 | plastik fiber optik sensör, algılama modu: ışık perdesi, polietilen kablo; ortam sıcaklıkları -30 °C...+70 °C için |
|--|--------|---------|--|

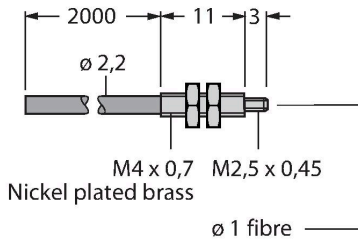

|  |        |         |   |
|--|--------|---------|---|
|  | PIT66U | 3039899 | Plastik fiber, algılama modu: Karşı modu, demet çapı Ø 1,5 mm, dişli burç M2.5 x 0,45, ucu olmayan ön montajlı tel, polietilen kılıf, ortam sıcaklıkları 30 °C...+70 °C |
|--|--------|---------|---|

