

DX80N2X2S-PB1

Radyo yayını sistemi – Yıldız Topolojisi Node (FlexPower)

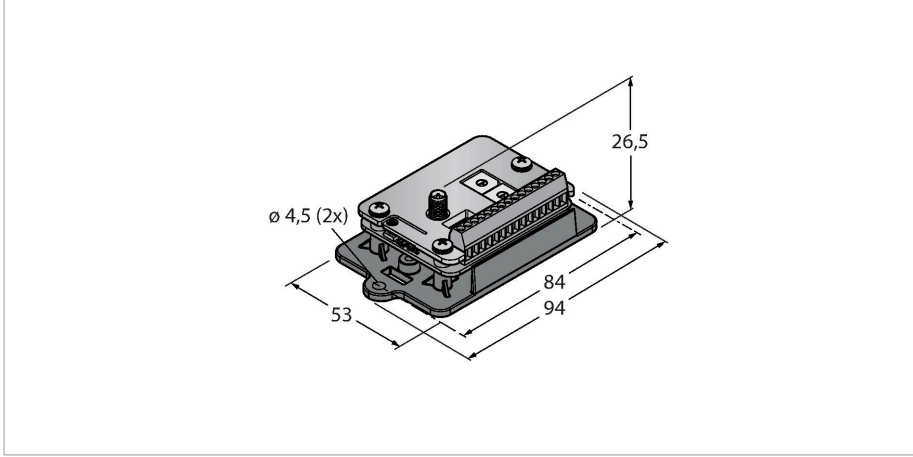

Özellikler

- Harici anten (RG58 RP-SMA bağlantısı)
- Harici terminal şeridi
- Entegre sinyal güçlendirme göstergesi
- DIP anahtarıyla yapılandırma
- Kararlı veri iletimi
- Frekans atlama FHSS
- Zaman Bölmeli Çoğullamalı Erişim TDMA
- İletim gücü: 63 mW, 18 dBm iletilen, ≤ 20 dBm EIRP
- Harici pil beslemesi veya 10...30 VDC
- Girişler: 2 x NPN, 2 x 0...20 mA
- Çıkışlar: 2 x NMOS

Teknik Veriler

Tip	DX80N2X2S-PB1
Tanit. no.	3025758
Kablosuz veri	
Type of radio	short-range
Installation	stationary
Topoloji	Yıldız topolojisi
İşlev	yıldız topolojisi
Cihaz tipi	düğüm
Frequency band	2,4 GHz ISM bandı
Frekans aralığı	2,402 - 2,483 GHz
Number of radio channels	50
Channel width	1 MHz
Spread spectrum technology	FHSS (Frequency Hopping Spread Spectrum)
Single-Carrier Residence Time	7.8 ms
Tipik yanıt süresi	< 1000 msn
Çıkış gücü ERP	18 dB/65 mW
Çıkış gücü EIRP	20 dB/100 mW
Mesafe	3200000 mm
G/Ç verileri	
Number of channels	2 / 2
Giriş tipi	NPN/0...20 mA
Number of channels	2
Çıkış tipi	NMOS
Elektrik verileri	
runs with battery	ja

İşlevsel prensip

DX80 sistemi, yıldız topolojisindeki sensör sinyallerinin kablosuz, çift yönlü aktarımı için radyo tabanlı bir ağ oluşturur. Sistemi kontrol etmek ve bunu her nodun 12 adede kadar sensör/aktüatör aldığı 47 noda kadar gerçekleştirebilmek için G/Ç sinyallerini ileten bir ağ geçidinden oluşur. Sistem, yazılıma dahil olan bir ağ geçidiyle yapılandırılır. Farklı bileşenlere güç şebekesi bağlantısıyla veya kendine yetecek şekilde pil ya da güneş pili aracılığıyla DC gerilimi sağlayabilirsiniz. Kullanılan ağ geçidi türüne bağlı olarak, farklı ölçme ve anahtarlama değerlerinin eş zamanlı aktarımı, RS485 arayüzü ile iletişim kadar mümkündür.







Normlar:





FCC-ID UE300DX80-2400 - Bu cihaz FCC para. 15, alt para. C, 15.247'ye uygundur
 ETSI/EN: EN 300 328'e uygun olarak: V2.2.2 (2019-02)
 IC: 7044A-DX8024
 EN 61000-6-2 uyarınca 80-2700 MHz için radyasyon koruması 10 V/m
 Darbeye ve titreşime karşı direnç: IEC 68-2-6 ve IEC 68-2-7

Teknik Veriler



Çalışma voltajı	3.6...5.5 VDC
Güç-açık göstergesi	LED, yeşil
Mekanik veriler	
Tasarım	Dikdörtgen, DX80
Boyutlar	60.96 x 45.72 x 26.8 mm
Gövde malzemesi	Plastik, FR4 çevrim levhası
Antenna connection	RP-SMA dişi konektör
Ortam sıcaklığı	-40...+85 °C
Relative humidity	0...95 %
IP Derecesi	IP00
Testler/onaylar	
Onaylar	ATEX II 3 G

Aksesuarlar

Ölçekli çizim	Tip	Tanit. no.	
	BWC-LMRSFRPB	3079296	Aşırı akım koruması, bölme perdesi bağlantısı, RP-SMA tipi
	BWC-1MRSFRSB0.2	3078544	Anten uzantısı, RP-SMAF bölme perdesi bağlantısında RP-SMA, 0,2m, RG58, kayıp 1,05 dB/m
	BWC-1MRSFRSB1	3078337	Anten uzantısı, RP-SMAF bölme perdesi bağlantısında RP-SMA, 1 m, RG58, kayıp 1,05 dB/m
	BWC-1MRSFRSB2	3078338	Anten uzantısı, RP-SMAF bölme perdesi bağlantısında RP-SMA, 2m, RG58, kayıp 1,05 dB/m
	BWC-1MRSFRSB4	3077488	Anten uzantısı, RP-SMAF bölme perdesi bağlantısında RP-SMA, 4 m, RG58, kayıp 1,05 dB/m
	BWC-1MRSMN05	3077486	Anten uzantısı, N-erkek üzerinde RP-SMA, 0,5 m, RG58, kayıp 0,56 dB/m
	BWC-1MRSMN2	3077820	Anten uzantısı, N-erkek üzerinde RP-SMA, 2 m, RG58, kayıp 0,56 dB/m

Ölçekli çizim	Tip	Tanit. no.	
	BWC-4MNFN3	3077489	Anten uzantısı, N erkek konektör - N dişi konektör, kablo uzunluğu: 3 m, LMR400, koaksiyel, kayıp: 0,22 dB/m
	BWC-4MNFN6	3077490	Anten uzantısı, N dişi üzerinde N erkek, 6 m, LMR400, eş merkezli, kayıp 0,22 dB/m
	BWC-4MNFN15	3077821	Anten uzantısı, N dişi üzerinde N erkek, 15 m, LMR400, eş merkezli, kayıp 0,22 dB/m
	BWC-4MNFN30	3077822	Anten uzantısı, N dişi üzerinde N erkek, 30 m, LMR400, eş merkezli, kayıp 0,22 dB/m

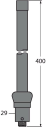
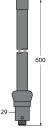
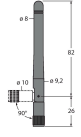
Aksesuarlar

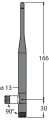
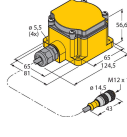
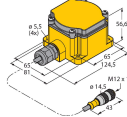
Ölçekli çizim	Tip	Tanit. no.	
	BWA-2O6-A	3081081	Harici anten 6 dBi, N dişi
	BWA-2O8-A	3081080	Harici anten 8,5 dBi, N dişi
	BWA-2O2-C	3077816	Dahili anten 2 dBi, RP-SMA erkek, standart
	BWA-2O5-C	3077817	Dahili anten 5 dBi, RP-SMA erkek
	BWA-2O7-C	3077818	Dahili anten 7 dBi, RP-SMA erkek
	DX81-LITH	3086016	XL-205F Pil dahil Pil Muhafazası
	DX81-LITH-NB	3086018	Pil muhafazası, Önerilen Pil XL-205F