

# Q45BB6LVQ5

## Fotoelektrik sensör – reflektörlü sensör

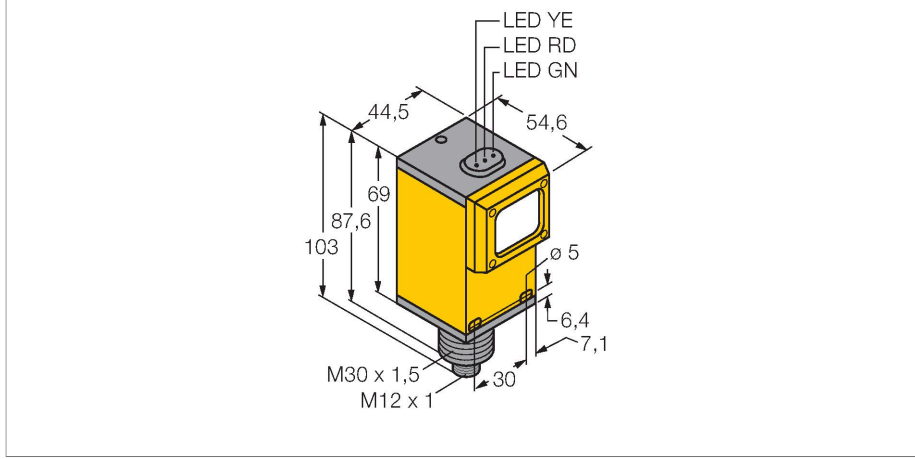

### Teknik Veriler

|                              |                               |
|------------------------------|-------------------------------|
| Tip                          | Q45BB6LVQ5                    |
| Tanit. no.                   | 3038665                       |
| <b>Optik veriler</b>         |                               |
| İşlev                        | İşığı Geri Yansıtan Sensör    |
| Çalışma modu                 | Polarize değil                |
| Reflektör teslimata dahildir | evet                          |
| Işık tipi                    | kırmızı                       |
| Dalga boyu                   | 680 nm                        |
| Mesafe                       | 80...9000 mm                  |
| <b>Elektrik verileri</b>     |                               |
| Çalışma voltajı              | 10...30 VDC                   |
| Kaçak dalgalanma             | < 10 % U <sub>ss</sub>        |
| DC nominal çalışma akımı     | ≤ 150 mA                      |
| Yük akımı yok                | ≤ 50 mA                       |
| Kısa devre koruması          | evet / Döngüsel               |
| Ters kutup koruması          | evet                          |
| Çıkış işlevi                 | NA kontak, PNP/NPN            |
| Anahtarlama frekansı         | ≤ 250 Hz                      |
| Hazırlık gecikmesi           | ≤ 100 msn                     |
| Tipik yanıt süresi           | < 2 msn                       |
| Aşırı akımda serbest bırakma | > 220 mA                      |
| Ayar seçeneği                | Potansiyometre                |
| <b>Mekanik veriler</b>       |                               |
| Tasarım                      | Dikdörtgen, Q45               |
| Boyutlar                     | Ø 30 x 103 x 54.6 x 44.5 mm   |
| Gövde malzemesi              | Plastik, Termoplastik malzeme |
| Lens                         | akrilik, Akrilik              |

### Özellikler

- Erkek M12 x 1
- Koruma sınıfı IP67
- Hassasiyet, potansiyometre ile ayarlandı
- Çalışma gerilimi: 10...30 VDC
- Kontak çıkışı, bipolar
- Aydınlıkta veya karanlıkta çalışma, anahtar yoluyla ayarlanır

### Kablo bağlantı şeması

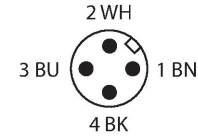
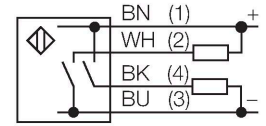

### İşlevsel prensip

Reflektörlü sensörler, verici ve alıcıyı tek bir kompakt gövdede bir araya getirir. Vericinin ışık huzmesi, ışığı alıcıya geri döndüren bir reflektöre yönlendirilir. Nesne, bu huzmeyi sekteye uğrattığında algılanmaktadır. Reflektörlü sensörler, karşı modu sensörlerinin bazı avantajlarına sahiptir (iyi kontrast ve yüksek aşırı kazanç). Ek olarak yalnızca tek bir cihazın kurulması ve kablo tesisatının oluşturulması gerekir. Polarizasyon filtresi olmayan cihazların daha düşük algılama aralığı ve duyarlılığı, parlak nesnelerin algılanması gerektiği durumlarda dezavantajlı olabilir. Kazanç eğrisi Mesafe ile bağlantılı kazanç

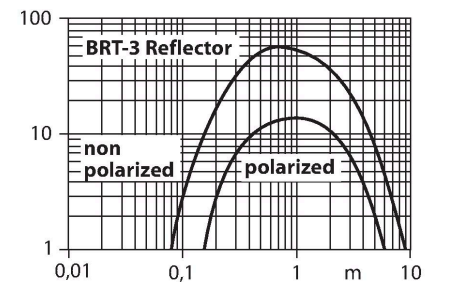

## Teknik Veriler

|                         |   |
|-------------------------|---|
| Elektriksel bağlantı    | Konektörler, M12 × 1, PVC               |
| Çekirdek sayısı         | 4                                       |
| Ortam sıcaklığı         | -40...+70 °C                            |
| IP Derecesi             | IP67                                    |
| Özel özellikler         | süzdürme/erteleme                       |
| Güç-açık göstergesi     | LED, yeşil                              |
| Anahtarlama durumu      | LED, sarı                               |
| Error indication        | LED, yeşil, yanıp sönüyor               |
| Aşırı kazanç göstergesi | LED, kırmızı                            |
| <b>Testler/onaylar</b>  |   |
| MTTF                    | 67 yılı SN 29500'e uygun (Ed. 99) 40 °C |
| Onaylar                 | CE, cURus, CSA                          |

## Aksesuarlar

SMB30A

3032723

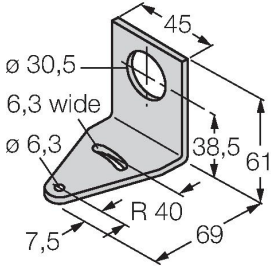

Montaj braketi, dikdörtgen paslanmaz çelik, 30 mm dişli sensörler için

SMB30FAM10

3011185

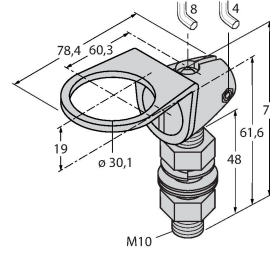

Montaj braketi, paslanmaz çelik, M10 x 1,5 diş için, diş uzunluğu 30 mm

SMB30SC

3052521

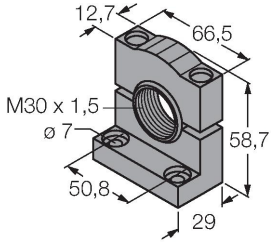

Montaj braketi, PBT siyah, 30 mm dişli sensörler için, döndürülebilir

## Aksesuarlar

Ölçekli çizim

Tip  
BRT-3

Tanit. no.  
3016164

Yuvarlak reflektör, yansıtma katsayısı  
1,0, akrilik malzeme, ortam sıcaklığı  
-20...+60°C

