

S18-2VNDL-2M

Fotoelektrik Sensör – cisimden yansımali sensör

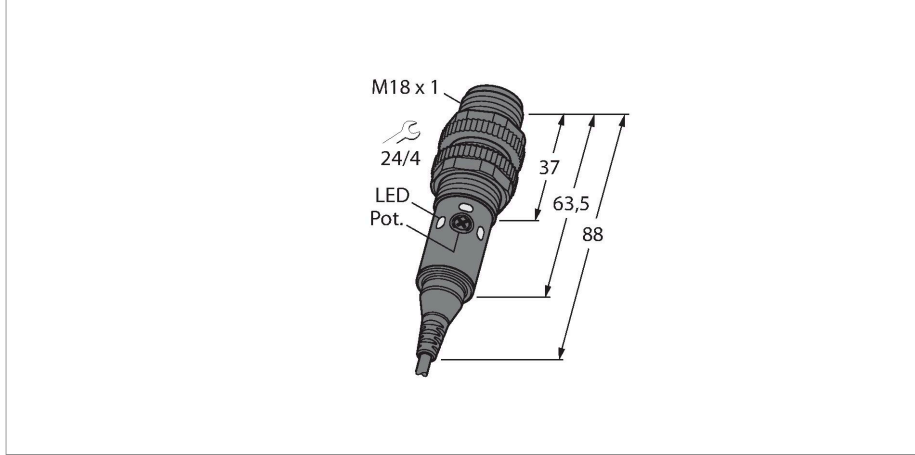

Teknik Veriler

Tip	S18-2VNDL-2M
Tanıt. no.	3042160
Optik veriler	
İşlev	Yakınlık anahtarı
Çalışma modu	yayınık
Işık tipi	kırmızı
Dalga boyu	624 nm
Mesafe	1...750 mm
Elektrik verileri	
Çalışma voltajı	10...30 VDC
Kaçak dalgalanma	< 10 % U _{ss}
Yük akımı yok	≤ 16 mA
Kısa devre koruması	evet / Döngüsel
Ters kutup koruması	evet
Çıkış işlevi	Tamamlayıcı kontak, NPN
Hazırlık gecikmesi	≤ 100 msn
Tipik yanıt süresi	< 1.5 msn
Ayar seçeneği	Potansiyometre
Mekanik veriler	
Tasarım	Boru, S18
Boyutlar	Ø 18 x 88 mm
Gövde malzemesi	Plastik, Termoplastik malzeme
Lens	Akrilik
Elektriksel bağlantı	Kablolar, 2 m, PVC
Çekirdek sayısı	4
Çekirdek kesiti	0.5 mm ²
Ortam sıcaklığı	-40...+70 °C



Özellikler

- Kablo, 2 m
- Koruma sınıfı IP67
- Ortam sıcaklığı: -40...+70°C
- Hassasiyet, potansiyometre ile ayarlandı
- Görünür kırmızı LED ışık
- Çalışma gerilimi: 10...30 VDC
- NPN kontak çıkışı, NA+NK

Kablo bağlantı şeması

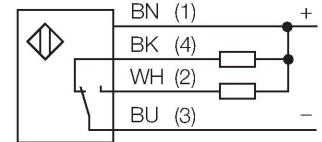

İşlevsel prensip

Alıcı ve verici aynı gövdede birleşiktir. Hedef tarafından yansıtılan ışık algılanır ve sensörün değişmesine neden olur. Anahtarlama mesafesi bu nedenle büyük ölçüde hedefin yansımalarına bağlıdır.

Aşırı kazanç eğrisi

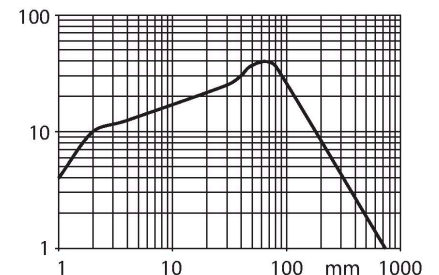

Teknik Veriler

IP Derecesi	IP67
Güç-açık göstergesi	LED, yeşil
Anahtarlama durumu	2 × LEDs, sarı
Error indication	yanıp sönüyor
Aşırı kazanç göstergesi	LED
Alarm display	yanıp sönüyor
Testler/onaylar	
Onaylar	CE

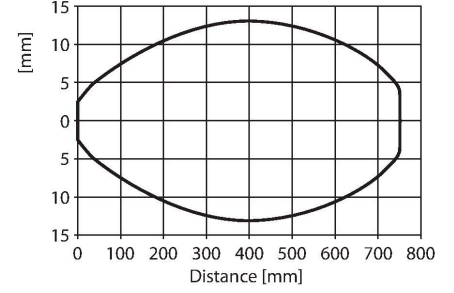

Aksesuarlar

MW-18

6945004

Dişli silindirik sensörler için montaj braketi; malzeme: Paslanmaz çelik A2 1.4301 (AISI 304)

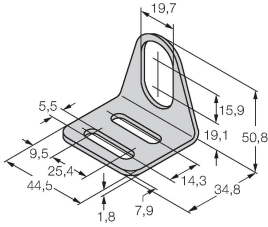

BST-18N

6947215

Dişli silindirik sensörler için montaj kelepçesi, dayamasız; malzeme: PA6

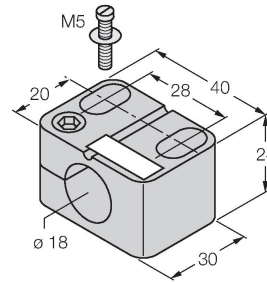

Aksesuarlar

Ölçekli çizim

Tip

Tanıt. no.

RKC4.5T-2/TEL

6625016

Bağlantı kablosu, dişli M12, düz, 5 pimli, kablo uzunluğu: 2 m, kılıf malzemesi: PVC, siyah; cULus onaylı; diğer kablo uzunlukları ve kaliteleri mevcuttur, bkz. www.turck.com

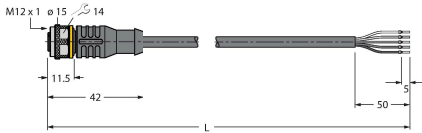

WKC4.5T-2/TEL

6625028

Bağlantı kablosu, dişli M12, açılı, 5 pimli, kablo uzunluğu: 2 m, kılıf malzemesi: PVC, siyah; cULus onaylı; diğer kablo uzunlukları ve kaliteleri mevcuttur, bkz. www.turck.com

