

# QM42VN6DQ

## Fotoelektrik Sensör – cisimden yansımali sensör

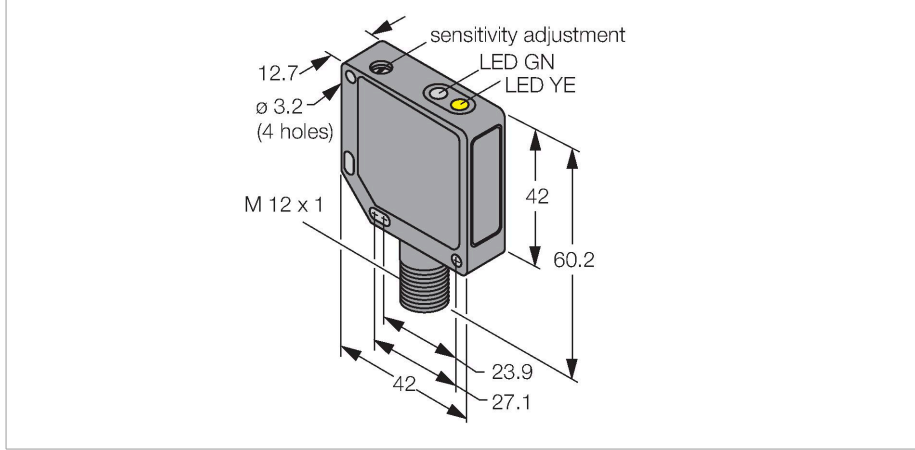

### Özellikler

- Erkek M12 x 1, 4 telli
- Metal gövde, ZN, siyah
- Koruma sınıfı IP67
- Hassasiyet, potansiyometre ile ayarlandı
- Çalışma gerilimi 10...30 VDC
- NPN kontak çıkışı
- Aydınlıkta/karanlıkta çalışma

### Kablo bağlantı şeması

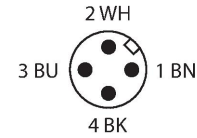
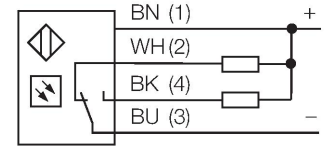

### İşlevsel prensip

Reflektörlü sensörlerle aynıdır, verici ve alıcı devresi, yayınlık modu sensörlerindekiyle aynı gövdede birleştirilmiştir. Ancak yayınlık modu sensörleri, ışık huzmesinin kesintiye uğramasını değil, hedefin yansıtmasını algırlar. Bir hedef, yeterli miktarda ışığı alıcıya geri yansıtırsa algılanır. Yayınlık modu sensörlerinin anahtarlama mesafesi bu nedenle büyük ölçüde hedefin yansıtmasına bağlıdır.

Kazanç eğrisi  
Mesafe ile bağlantılı kazanç

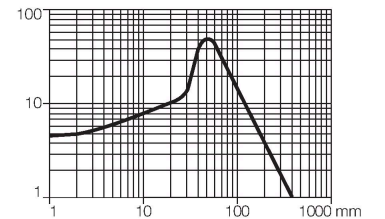

### Teknik Veriler

Tip	QM42VN6DQ
Tanıt. no.	3044340
<b>Optik veriler</b>	
İşlev	Yakınlık anahtarı
Çalışma modu	yayınlık
Işık tipi	IR
Dalga boyu	880 nm
Mesafe	0...400 mm
<b>Elektrik verileri</b>	
Çalışma voltajı	10...30 VDC
Kaçak dalgalanma	< 10 % U <sub>ss</sub>
DC nominal çalışma akımı	≤ 100 mA
Yük akımı yok	≤ 30 mA
Kısa devre koruması	evet
Ters kutup koruması	evet
Çıkış işlevi	NA/NK kontağı, NPN
Anahtarlama frekansı	≤ 500 Hz
Hazırlık gecikmesi	≤ 100 msn
Tipik yanıt süresi	< 1 msn
Aşırı akımda serbest bırakma	> 150 mA
Ayar seçeneği	Potansiyometre
<b>Mekanik veriler</b>	
Tasarım	Dikdörtgen, QM42
Boyutlar	42 x 12.7 x 60.2 mm
Gövde malzemesi	Metal, Kalıp döküm çinko alaşımı, Siyah cilalı
Lens	plastik, Akrilik

## Teknik Veriler

Elektriksel bağlantı	Konektörler, M12 × 1, PVC
Çekirdek sayısı	4
Ortam sıcaklığı	-20...+70 °C
IP Derecesi	IP67
Güç-açık göstergesi	LED, yeşil
Anahtarlama durumu	LED, sarı
Error indication	LED, yeşil, yanıp sönüyor
Aşırı kazanç göstergesi	LED
Alarm display	LED sarı yanıp sönüyor
<b>Testler/onaylar</b>	
Onaylar	CE, cURus

## Aksesuarlar

SMB30SK

3052523

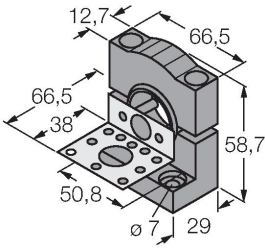

Montaj braket, PBT siyah, montaj plakalı, paslanmaz çelik, 18 mm dişli tipler için, QM42/QMT42

SMB46S

3048748

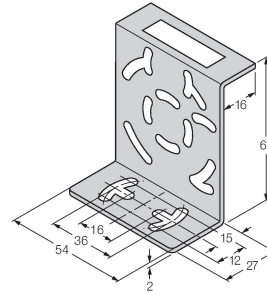

Montaj braket, paslanmaz çelik, QS18, QS30, MINI-BEAM, QM42/QMT42 için

SMB46L

3048747

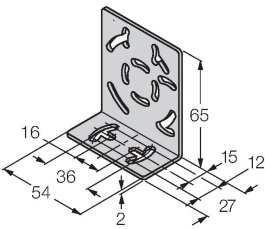

Montaj braket, paslanmaz çelik, QS18, QS30, MINI-BEAM, QM42/QMT42 için

## Aksesuarlar

Ölçekli çizim

Tip

Tanıt. no.

RKC4.4T-2/TEL

6625013

Bağlantı kablosu, dışı M12, düz, 4 pimli, kablo uzunluğu: 2 m, kılıf malzemesi: PVC, siyah; cULus onaylı; diğer kablo uzunlukları ve kaliteleri mevcuttur, bkz. [www.turck.com](http://www.turck.com)

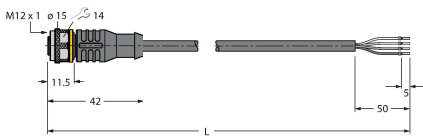

**Ölçekli çizim****Tip**

WKC4.4T-2/TEL

**Tanıt. no.**

6625025

Bağlantı kablosu, dişi M12, açılı, 4 pimli, kablo uzunluğu: 2 m, kılıf malzemesi: PVC, siyah; cULus onaylı; diğer kablo uzunlukları ve kaliteleri mevcuttur, bkz. [www.turck.com](http://www.turck.com)

