

QM42VN6AFV150Q

Fotoelektrik Sensör – Sabit alanlı arka plan bastırma özelliği bulunan cisimden yansımali sensör

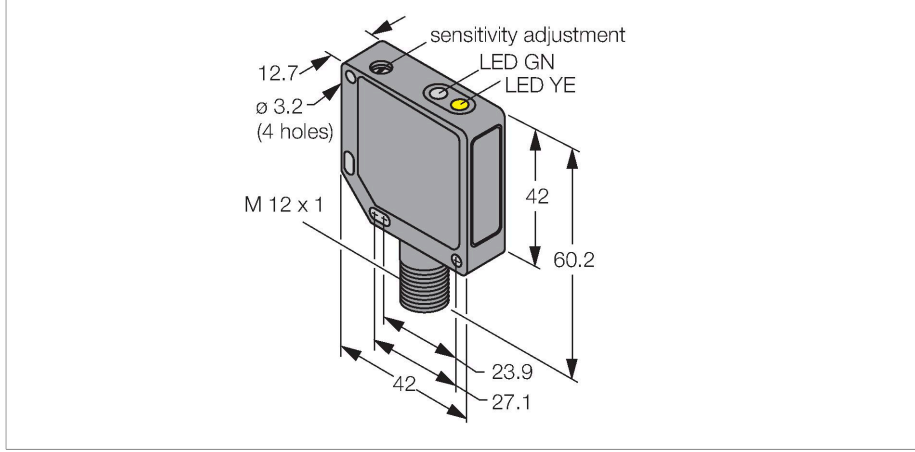

Teknik Veriler

Tip	QM42VN6AFV150Q
Tanit. no.	3048696
Optik veriler	
İşlev	Yakınlık anahtarı
Çalışma modu	Arka plan bastırma, ayarlanabilir
Işık tipi	kırmızı
Dalga boyu	680 nm
Mesafe	50...150 mm
Elektrik verileri	
Çalışma voltajı	10...30 VDC
Kaçak dalgalanma	< 10 % U _{ss}
DC nominal çalışma akımı	≤ 100 mA
Yük akımı yok	≤ 30 mA
Kısa devre koruması	evet
Ters kutup koruması	evet
Çıkış işlevi	NA/NK kontağı, NPN
Anahtarlama frekansı	≤ 500 Hz
Hazırlık gecikmesi	≤ 100 msn
Tipik yanıt süresi	< 1 msn
Aşırı akımda serbest bırakma	> 150 mA
Ayar seçeneği	Potansiyometre
Mekanik veriler	
Tasarım	Dikdörtgen, QM42
Boyutlar	42 x 12.7 x 60.2 mm
Gövde malzemesi	Metal, Kalıp döküm çinko alaşımı, Siyah cilalı

Özellikler

- Erkek M12 x 1, 4 telli
- Metal gövde, ZN, siyah
- Koruma sınıfı IP67
- Potansiyometre ile ayarlanan tarama derinliği
- Çalışma gerilimi 10...30 VDC
- NPN kontak çıkışı
- Aydınlıkta/karanlıkta çalışma

Kablo bağlantı şeması

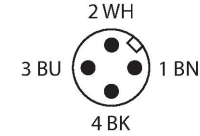
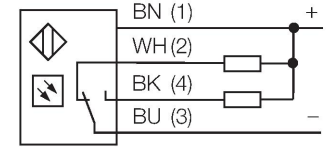

İşlevsel prensip

Arka plan bastırma özelliği bulunan yayınlık modu sensörleri, tek bir verici ve bir dizi alıcı eleman ile birlikte çalışır. Hedef konum ve sensörün fotoelektrik yapısı, alıcı elemanlardan hangisinin en çok ışığı alacağını belirler. Sensörün elektronik yapısı, yansıtan nesnenin ölçüm aralığının içinde veya dışında olduğunu belirler. Bu sensörler, ayarlanabilir bir kesme noktasıyla birlikte gelir.

Sapma eğrisi
Algılama aralığı sapma eğrisi

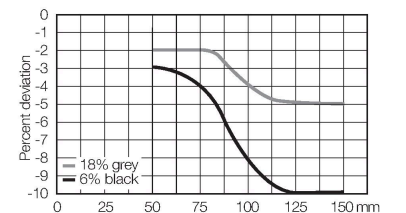

Teknik Veriler

Lens	plastik, Acrylic
Elektriksel bağlantı	Konektörler, M12 × 1, PVC
Çekirdek sayısı	4
Ortam sıcaklığı	-20...+55 °C
IP Derecesi	IP67
Güç-açık göstergesi	LED, yeşil
Anahtarlama durumu	LED, sarı
Error indication	LED, yeşil, yanıp sönüyor
Aşırı kazanç göstergesi	LED
Alarm display	LED sarı yanıp sönüyor
Testler/onaylar	
Onaylar	CE, cURus

Aksesuarlar

SMB30SK

3052523

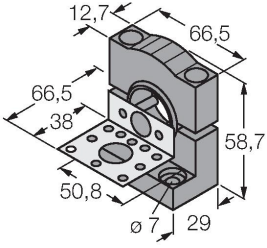

Montaj braketi, PBT siyah, montaj plakalı, paslanmaz çelik, 18 mm dişli tipler için, QM42/QMT42

SMB46S

3048748

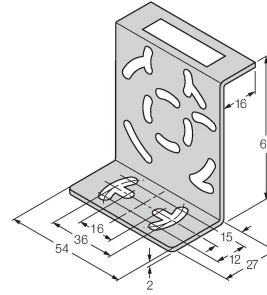

Montaj braketi, paslanmaz çelik, QS18, QS30, MINI-BEAM, QM42/QMT42 için

SMB46L

3048747

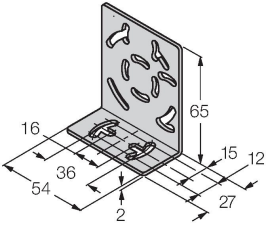

Montaj braketi, paslanmaz çelik, QS18, QS30, MINI-BEAM, QM42/QMT42 için

Aksesuarlar

Ölçekli çizim

Tip

Tanıt. no.

RKC4.4T-2/TEL

6625013

Bağlantı kablosu, dışı M12, düz, 4 pimli, kablo uzunluğu: 2 m, kılıf malzemesi: PVC, siyah; cULus onaylı; diğer kablo uzunlukları ve kaliteleri mevcuttur, bkz. www.turck.com

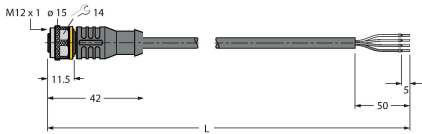

Ölçekli çizim**Tip**

WKC4.4T-2/TEL

Tanıt. no.

6625025

Bağlantı kablosu, dişi M12, açılı, 4 pimli,
kablo uzunluğu: 2 m, kılıf malzemesi:
PVC, siyah; cULus onaylı; diğer kablo
uzunlukları ve kaliteleri mevcuttur, bkz.
www.turck.com

