

# Q45UR3LIU64CQ6K

## Ultrasonik sensör – cisimden yansımali sensör Analog çıkış ile

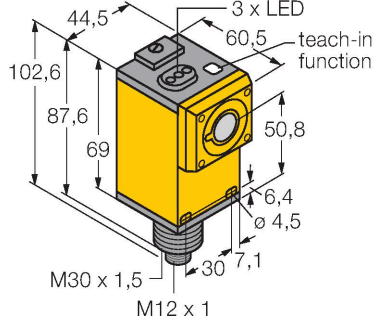

### Özellikler

- Öğretme düğmesi veya kontrol hattıyla ayarlanabilen ölçüm aralığı
- Yanıt süresi, ayarlanabilir
- Analog çıkış, gerilim veya akım için kullanılabilir
- Öğretme işlevi
- Dönüştürülebilir çıkış eğrileri
- Sonik konininin Maks. mesafe açısı 15°
- Kör nokta: 25 cm
- Mesafe: 300 cm

### Kablo bağlantı şeması

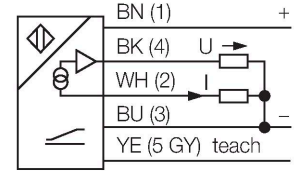

### Teknik Veriler

Tip	Q45UR3LIU64CQ6K
Tanıt. no.	3053744
<b>Ultrason verileri</b>	
İşlev	Yakınlık anahtarı
Mesafe	50...250 mm
Ultrasound frequency	400 kHz
Tekrarlanabilirlik	≤ ± 1 mm
Sıcaklık sapması	≤ 0.13 son değerin %'si/K
<b>Elektrik verileri</b>	
Çalışma voltajı	12...24 VDC
Yük direnci	≤ 500 Ω
Tipik yanıt süresi	< 10 msn
Çıkış işlevi	Analog çıkış
Akım çıkışı	4...20 mA
Gerilim çıkışı	0...10 V
Kısa devre koruması	evet / Döngüsel
Ters kutup koruması	Eksiksiz
<b>Mekanik veriler</b>	
Tasarım	Dikdörtgen, Q45
Radyasyon yönü	düz
Boyutlar	60.5 x 44.5 x 102.6 mm
Gövde malzemesi	Plastik, Termoplastik polyester
Transducer material	Plastic, Epoxyd resin and PU foam
Elektriksel bağlantı	Konektörler, M12 × 1, PVC
Ortam sıcaklığı	-25...+70 °C

### İşlevsel prensip

Ultrasonik sensörler, ultrasonik dalgalar ile çok sayıda nesneyi temassız ve aşınmasız şekilde algılayabilmektedirler. Nesnenin saydam veya mat oluşundan, metal olması veya olmamasından, sıvı, katı veya toz halinde olmasından bağımsızdır. Hatta, püskürtme, toz veya yağmur gibi çevresel koşullar bile işlevlerini etkilememektedir.

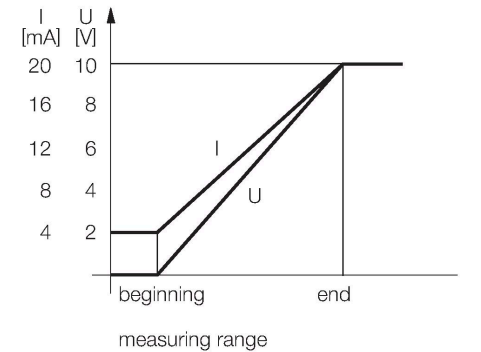

## Teknik Veriler

Relative humidity	85 %
IP Derecesi	IP67
Object detected	LED, Yellow
Testler/onaylar	
MTTF	50 yılı SN 29500'e uygun (Ed. 99) 40 °C
Onaylar	CE

## Aksesuarlar

SMB30A

3032723

Montaj braketi, dikdörtgen paslanmaz çelik, 30 mm dişli sensörler için

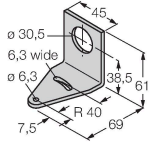

SMB30MM

3027162

Montaj braketi, dikdörtgen paslanmaz çelik, 30 mm dişli sensörler için, hassas hizalama için geniş delikler

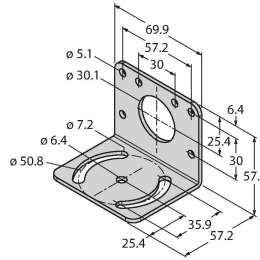

SMB30SC

3052521

Montaj braketi, PBT siyah, 30 mm dişli sensörler için, döndürülebilir

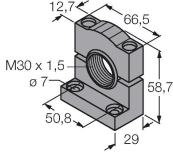

## Aksesuarlar

Ölçekli çizim

Tip

Tanıt. no.

RKC4.5T-2/TEL

6625016

Bağlantı kablosu, M12 dişi konektör, düz, 5 pimli, kablo uzunluğu: 2 m, kılıf malzemesi: PVC, siyah; cULus onayı



WKC4.5T-2/TEL

6625028

Bağlantı kablosu, M12 dişi konektör, açılı, 5 pimli, kablo uzunluğu: 2 m, kılıf malzemesi: PVC, siyah; cULus onayı

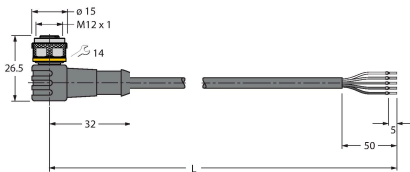

## Aksesuarlar

Ölçekli çizim	Tip	Tanit. no.
	M18C2.0	3053022
	Q13C2.0	3059424
	S18C2.0	3056827