

# SLSP30-600Q85

## Makine güvenliği uygulamaları için ışık perdesi – Verici/Alıcı çifti

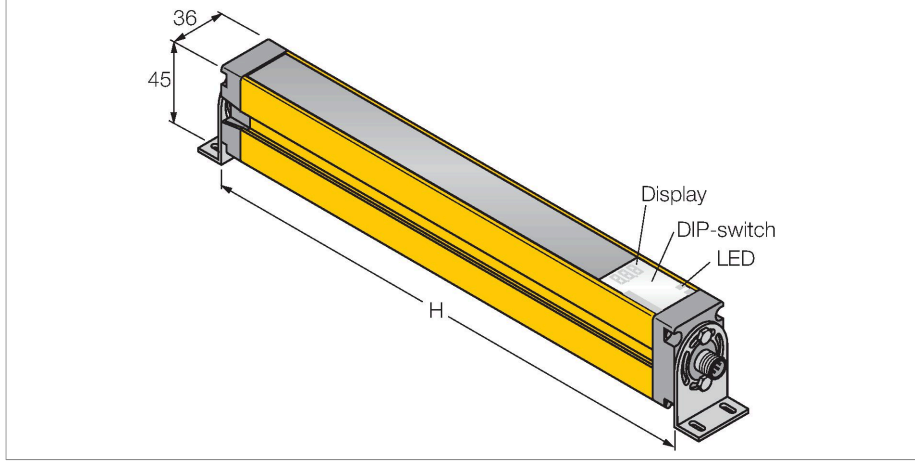

### Teknik Veriler

Tip	SLSP30-600Q85
Tanit. no.	3071263
<b>Optik veriler</b>	
İşlev	ışık perdesi
İşık tipi	IR
Dalga boyu	950 nm
Optik çözünürlük	30 mm
Mesafe	100...18000 mm
Tarama alanı	600 mm
Huzme sayısı	40
Sessiz işlevi ile	hayır
Tarama Kodu	Ayarlanabilir
<b>Elektrik verileri</b>	
Çalışma voltajı	20...28 VDC
Kaçak dalgalanma	< 10 % U <sub>ss</sub>
DC nominal çalışma akımı	≤ 375 mA
Yük akımı yok	≤ 275 mA
Maks. akım güvenli çıkışı	500 mA
Kısa devre koruması	evet
Ters kutup koruması	evet
Çıkış işlevi	2 x NK kontak, 2 x PNP
Akım çıkışı	0...500 mA
Güvenli yarı iletken çıkış sayısı	2
Tipik yanıt süresi	< 15 msn
Yeniden başlatma kilitle	evet
Körleme fonksiyonu	evet

### Özellikler

- Test fonksiyonlu verici, erkek M12 x 1, 5 telli
- Erkek M12 x 1, 8 telli alıcı
- Körleme
- Koruma sınıfı IP65
- DIP anahtarıyla ayarlama
- Çalışma gerilimi 24 VDC +/-%15
- Çözünürlük 30 mm
- Tarama alanı 600 mm
- 2 EZA-MBK-11 montaj braketi ile birlikte tüm cihazlar; 900 mm cihazlar ve daha uzunları, ek olarak 1 EZA-MBK-12 dahil
- EN ISO 13849-1:2008 uyarınca personel güvenliği Kat 4, PL e
- IEC 61496-1,-2 uyarınca Tip 4
- IEC 61508'e göre SIL 3

### Kablo bağlantı şeması

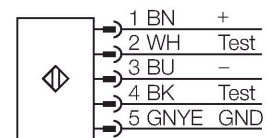
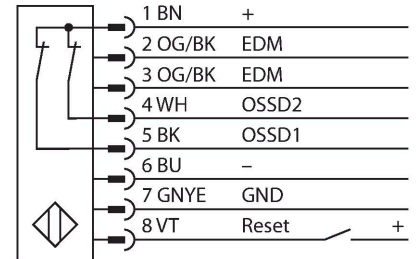

## Teknik Veriler

Mekanik veriler	
Tasarım	Dikdörtgen, EZ-Screen
Boyutlar	45 x 36 x 671 mm
Gövde malzemesi	Metal, AL, Sarı polyester
Lens	plastik, akrilik
Cascadable	hayır
Elektriksel bağlantı	Konektörler, M12 x 1
Ortam sıcaklığı	0...+50 °C
IP Derecesi	IP65
Güç-açık göstergesi	LED, yeşil
Anahtarlama durumu	2-renkli LED, kırmızı
Testler/onaylar	
Titreşim direnci	10-55 Hz at 0.35 mm
Darbe testi	10 g at 16 ms (6000 cycles)
Onaylar	CE, cULus listeli

## İşlevsel prensip

Personelin korunmasına yönelik yüksek çözünürlüklü güvenlik ışığı ekranı bir verici ve alıcıdan oluşur. Sistem, verici ve alıcı arasında kablo tesisatını gereksiz kılarak, optik olarak senkronize edilmektedir. Alıcının güvenlik anahtarlama çıkışları doğrudan bir yük rölesine bağlanmakta ve tehlikeli makine çevriminin acil durdurması tetiklenmektedir. IEC 61496 uyarınca personel güvenlik derecesi tip 4, anahtarlama cihazının 2 kanallı izlemesi ve karşılıklı işlemci kontrolü ile çoklu fazlalık yapısı sayesinde karşılanır.

## Aksesuarlar

### EZA-MBK-11

3071470

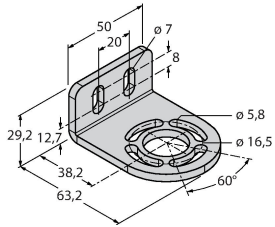

Montaj braket, çelik, siyah cilalı, EZ-ARRAY ve EZ-SCREEN standart ve basamaklı 14 & 30 mm için

### EZA-MBK-12

3071756

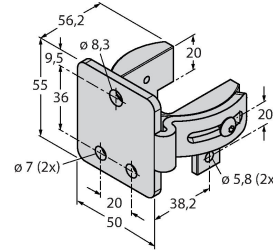

Montaj braket, çelik, siyah cilalı, EZ-ARRAY ve EZ-SCREEN standart ve basamaklı 14 & 30 mm için

### EZA-MBK-20



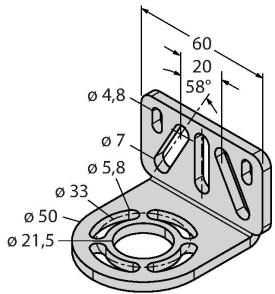





3072587



Montaj braket, çelik, siyah cilalı, EZ-ARRAY ve EZ-SCREEN standart 14 & 30 mm için

## Aksesuarlar

Ölçekli çizim	Tip	Tanıt. no.	
	QDE-815D	3070883	Güvenlik ışığı ekranları için bağlantı kablosu, PVC, sarı, uzunluk 4,57 m, dışı bağlantı, M12 x 1, 8 telli

Ölçekli çizim	Tip	Tanit. no.	
	QDE-825D	3070884	Güvenlik ışığı ekranları için bağlantı kablosu, PVC, sarı, uzunluk 7,62 m, dişi bağlantı, M12 x 1, 8 telli
	QDE-850D	3070885	Güvenlik ışığı ekranları için bağlantı kablosu, PVC, sarı, uzunluk 15,3 m, dişi bağlantı, M12 x 1, 8 telli
	QDE-875D	3071466	Güvenlik ışığı ekranları için bağlantı kablosu, PVC, sarı, uzunluk 22,9 m, dişi bağlantı, M12 x 1, 8 telli
	QDE-8100D	3071467	Güvenlik ışığı ekranları için bağlantı kablosu, PVC, sarı, uzunluk 30,5 m, dişi bağlantı, M12 x 1, 8 telli
	QDE-515D	3070880	Güvenlik ışığı ekranları için bağlantı kablosu, PVC, sarı, uzunluk 4,57 m, dişi bağlantı, M12 x 1, 5 telli
	QDE-525D	3070881	Bağlantı kablosu, PVC, sarı, uzunluk: 2,44 m, dişi M12 x 1 - erkek M12, 8 telli
	QDE-550D	3070882	Güvenlik ışığı ekranları için bağlantı kablosu, PVC, sarı, uzunluk 15,3 m, dişi bağlantı, M12 x 1, 5 telli
	QDE-575D	3071464	Bağlantı kablosu, PVC, sarı, uzunluk: 22,9 m, dişi M12 x 1, 5 telli
	QDE-5100D	3071465	Güvenlik ışığı ekranları için bağlantı kablosu, PVC, sarı, uzunluk 30,5 m, dişi bağlantı, M12 x 1, 5 telli
	DEE2R-81D	3072205	Bağlantı kablosu, PVC, sarı, uzunluk: 0,31 m, dişi M12 x 1 - erkek M12, 8 telli
	DEE2R-83D	3072206	Bağlantı kablosu, PVC, sarı, uzunluk: 0,91 m, dişi M12 x 1 - erkek M12, 8 telli
	DEE2R-88D_	3072635	Bağlantı kablosu, PVC, sarı, uzunluk: 2,44 m, dişi M12 x 1 - erkek M12, 8 telli
	DEE2R-815D	3072207	Bağlantı kablosu, PVC, sarı, uzunluk: 4,57 m, dişi M12 x 1 - erkek M12, 8 telli
	DEE2R-825D	3072208	Bağlantı kablosu, PVC, sarı, uzunluk: 7,62 m, dişi M12 x 1 - erkek M12, 8 telli
	DEE2R-850D	3072209	Bağlantı kablosu, PVC, sarı, uzunluk: 15,2 m, dişi M12 x 1 - erkek M12, 8 telli
	DEE2R-875D	3072210	Bağlantı kablosu, PVC, sarı, uzunluk: 22,9 m, dişi M12 x 1 - erkek M12, 8 telli
	DEE2R-8100D	3072211	Bağlantı kablosu, PVC, sarı, uzunluk: 30,5 m, dişi M12 x 1 - erkek M12, 8 telli
	DEE2R-51D	3072333	Bağlantı kablosu, PVC, sarı, uzunluk: 0,31 m, dişi M12 x 1 - erkek M12 x 1, 5 telli
	DEE2R-53D	3072334	Bağlantı kablosu, PVC, sarı, uzunluk: 0,91 m, dişi M12 x 1 - erkek M12 x 1, 5 telli
	DEE2R-58D_	3072636	Bağlantı kablosu, PVC, sarı, uzunluk: 2,44 m, dişi M12 x 1 - erkek M12 x 1, 5 telli

Ölçekli çizim	Tip	Tanit. no.	
	DEE2R-515D	3072335	Bağlantı kablosu, PVC, sarı, uzunluk: 4,57 m, dişi M12 x 1 - erkek M12 x 1, 5 telli
	DEE2R-525D	3072336	Bağlantı kablosu, PVC, sarı, uzunluk: 7,62 m, dişi M12 x 1 - erkek M12 x 1, 5 telli
	DEE2R-550D	3072337	Bağlantı kablosu, PVC, sarı, uzunluk: 15,2 m, dişi M12 x 1 - erkek M12 x 1, 5 telli
	DEE2R-575D	3072338	Bağlantı kablosu, PVC, sarı, uzunluk: 22,9 m, dişi M12 x 1 - erkek M12 x 1, 5 telli
	DEE2R-5100D	3072339	Bağlantı kablosu, PVC, sarı, uzunluk: 30,5 m, dişi M12 x 1 - erkek M12 x 1, 5 telli
	DEE2R-58D	3094307	Bağlantı kablosu, PVC, sarı, uzunluk: 2,44 m, M12 x 1 dişi konektör, 5 pimli üzerinde M12 x 1 erkek konektör, 5 pimli
	DEE2R-88D	3094306	Bağlantı kablosu, PVC, sarı, uzunluk: 2,44 m, M12 x 1 dişi konektör, 8 pimli üzerinde M12 x 1 erkek konektör, 8 pimli