

S18UBAQPMA

Ultrasonik sensör – cisimden yansımali sensör Anahtarlama çıkışı ile

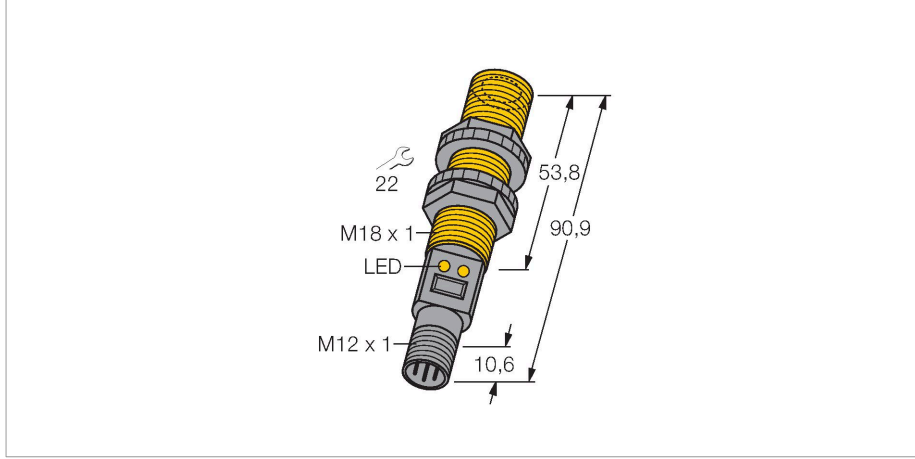

Teknik Veriler

| | |
|--------------------------------------|-----------------------------------|
| Tip | S18UBAQPMA |
| Tanıt. no. | 3072722 |
| Ultrason verileri | |
| İşlev | Yakınlık anahtarı |
| Mesafe | 30...300 mm |
| Ultrasound frequency | 300 kHz |
| Tekrarlanabilirlik | $\leq \pm 0.25$ mm |
| Sıcaklık sapması | ± 0.3 tam ölçek %'si |
| Edge lengths of the nominal actuator | 50 mm |
| Elektrik verileri | |
| Çalışma voltajı | 10...30 VDC |
| Yük akımı yok | ≤ 100 mA |
| Tipik yanıt süresi | < 5 msn |
| Hazırlık gecikmesi | ≤ 300 msn |
| Çıkış işlevi | NA kontak, PNP |
| Anahtarlama frekansı | ≤ 100 Hz |
| Kısa devre koruması | evet |
| Ters kutup koruması | Eksiksiz |
| Kablo kopma koruması | evet |
| Mekanik veriler | |
| Tasarım | Boru, S18U |
| Radyasyon yönü | düz |
| Boyutlar | $\varnothing 18 \times 90.9$ mm |
| Gövde malzemesi | Plastik, ABS/polikarbonat |
| Transducer material | Plastic, Epoxyd resin and PU foam |

Özellikler

- Kompakt tasarım
- Erkek M12 x 1 ile bağlantı
- Sıcaklık dengeleme
- Çok küçük kör nokta
- Anahtarlama aralığı öğretim fonksiyonu ile ayarlanabilir
- Işığı geri yansıtma moduna ayarlanabilir
- Kör nokta: 3 cm
- Mesafe: 30 cm

Kablo bağlantı şeması

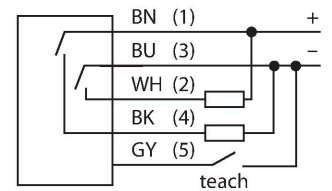

İşlevsel prensip

Ultrasonik sensörler, ultrasonik dalgalar ile çok sayıda nesneyi temassız ve aşınmasız şekilde algılayabilmektedirler. Nesnenin saydam veya mat oluşundan, metal olması veya olmamasından, sıvı, katı veya toz halinde olmasından bağımsızdır. Hatta, püskürtme, toz veya yağmur gibi çevresel koşullar bile işlevlerini etkilememektedir.

Teknik Veriler

| | |
|------------------------|-----------------------------------------|
| Elektriksel bağlantı | Konektörlü kablo, M12 × 1, 0.15 m, PVC |
| Ortam sıcaklığı | -20...+60 °C |
| Saklama sıcaklığı | -40...+80 °C |
| Relative humidity | 100 % |
| IP Derecesi | IP67 |
| Güç-açık göstergesi | LED |
| Anahtarlama durumu | LED |
| Object detected | LED, Green |
| Testler/onaylar | |
| MTTF | 53 yılı SN 29500'e uygun (Ed. 99) 40 °C |
| Onaylar | CE, cURus |

Aksesuarlar

SMB18A

3033200

Montaj braketi, dikdörtgen paslanmaz çelik, 18 mm dişli sensörler için

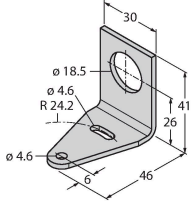

SMB18FM

3079421

montaj braketi, siyah, M22 x 1,5 mm, erkek diş, dişli diş M18 x 1, 18 mm dişli sensörler için

SMB18SF

3052519

Montaj braketi, PBT siyah, 18 mm dişli sensörler için, döndürülebilir

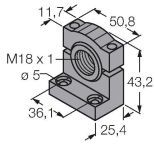

Aksesuarlar

Ölçekli çizim

Tip

Tanıt. no.

WKC4.5T-2/TEL

6625028

Bağlantı kablosu, M12 dişli konektör, açılı, 5 pimli, kablo uzunluğu: 2 m, kılıf malzemesi: PVC, siyah; cULus onayı

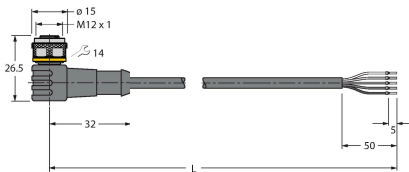

| Ölçekli çizim | Tip | Tanit. no. | |
|---------------|---------------|------------|------------------------------------------------------------------------------------------------------------------|
| | RKC4.5T-2/TEL | 6625016 | Bağlantı kablosu, M12 dişi konektör, düz, 5 pimli, kablo uzunluğu: 2 m, kılıf malzemesi: PVC, siyah; cULus onayı |

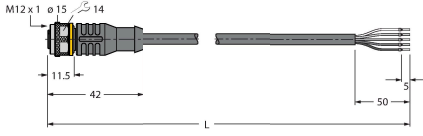

Aksesuarlar

| Ölçekli çizim | Tip | Tanit. no. | |
|---------------|-----------|------------|---------------------------------------------------------------------------|
| | UWG18-6.4 | 3076952 | Ultrasonic focussing-adapter for QS18U and S18U, internal diameter 6.4 mm |

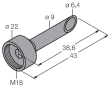

| | | | |
|--|-----------|---------|---------------------------------------------------------------------------|
| | UWG18-5.0 | 3077342 | Ultrasonic focussing-adapter for QS18U and S18U, internal diameter 5.0 mm |
|--|-----------|---------|---------------------------------------------------------------------------|

