

# QS30R

## Fotoelektrik Sensör – karşı modu sensör (verici/alıcı)

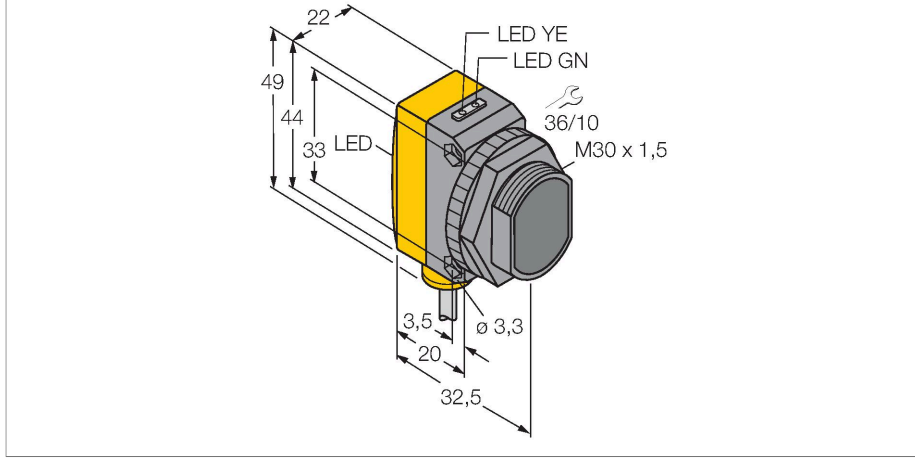

### Teknik Veriler

Tip	QS30R
Tanıt. no.	3073078
<b>Optik veriler</b>	
İşlev	Karşılıklı mod sensörü
Çalışma modu	Alıcı
Mesafe	0...60000 mm
<b>Elektrik verileri</b>	
Çalışma voltajı	10...30 VDC
Kaçak dalgalanma	< 10 % U <sub>ss</sub>
DC nominal çalışma akımı	≤ 150 mA
Yük akımı yok	≤ 22 mA
Kısa devre koruması	evet
Ters kutup koruması	evet
Çıkış işlevi	NA kontak, PNP/NPN
Anahtarlama frekansı	≤ 100 Hz
Hazırlık gecikmesi	≤ 100 msn
Tipik yanıt süresi	< 5 msn
<b>Mekanik veriler</b>	
Tasarım	Dişli dikdörtgen model, QS30
Boyutlar	Ø 30 x 35 x 22 x 49 mm
Gövde malzemesi	Plastik, Termoplastik malzeme, Sarı
Lens	plastik, Acrylic
Elektriksel bağlantı	Kablolar, 2 m, PVC
Çekirdek sayısı	5
Çekirdek kesiti	0.5 mm <sup>2</sup>
Ortam sıcaklığı	-20...+70 °C
IP Derecesi	IP67

### Özellikler

- Kablo, PVC, 2 m
- Koruma sınıfı IP67
- LED, çok yönlü görünür
- Çalışma gerilimi: 10...30 VDC
- Kontak çıkışı, bipolar
- Aydınlıkta veya karanlıkta çalışma

### Kablo bağlantı şeması

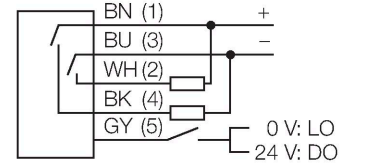

### İşlevsel prensip

Karşı modu sensörleri bir verici ve bir alıcıdan oluşur. Birbirlerine karşı konumda kurulumları ve böylece vericiden gelen ışık doğrudan alıcıya yönlendirilir. Işık huzmesi bir nesne nedeniyle kesintiye uğradığında ya da zayıfladığında, sensör anahtarlar. Uzun mesafede çalışmada, mükemmel bir aydınlık/karanlık kontrastı ve son derece yüksek aşırı kazanç sayesinde mümkündür.

Kazanç eğrisi  
Mesafe ile bağlantılı kazanç

## Teknik Veriler

Güç-açık göstergesi	LED, yeşil
Anahtarlama durumu	LED, sarı
Error indication	LED, yeşil, yanıp sönüyor
Aşırı kazanç göstergesi	LED, sarı
<b>Testler/onaylar</b>	
MTTF	293 yılı SN 29500'e uygun (Ed. 99) 40 °C
Onaylar	CE

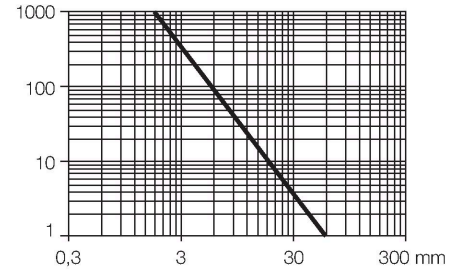

## Aksesuarlar

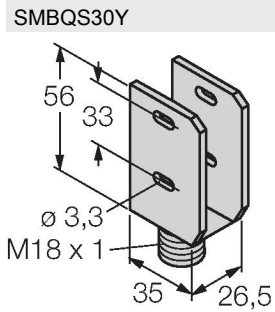

**3002811**  
Koruyucu gövde, paslanmaz çelik, QS30 serisi için

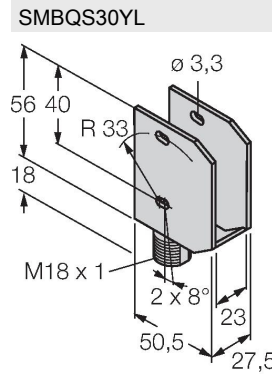

**3072741**  
Güvenlik camı bulunan koruyucu gövde, paslanmaz çelik, QS30 serisi için

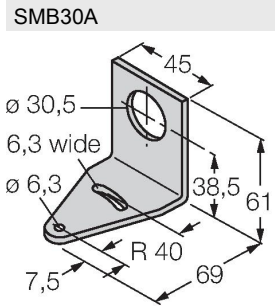

**3032723**  
Montaj braketi, dikdörtgen paslanmaz çelik, 30 mm dişli sensörler için

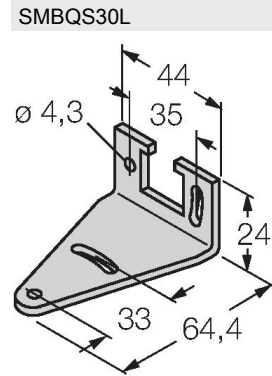

**3002809**  
Montaj braketi, paslanmaz çelik, QS30 serisi için

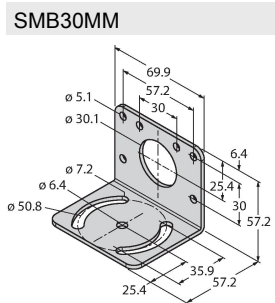

**3027162**  
Montaj braketi, dikdörtgen paslanmaz çelik, 30 mm dişli sensörler için, hassas hizalama için geniş delikler

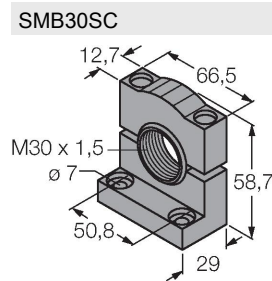

**3052521**  
Montaj braketi, PBT siyah, 30 mm dişli sensörler için, döndürülebilir