

QS18UPAQ8

Ultrasonik sensör – cisimden yansımali sensör Anahtarlama çıkışı ile

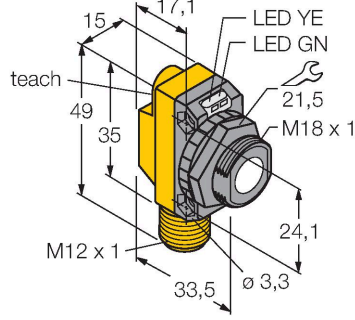

Özellikler

- Çalışma gerilimi 12...30 VDC
- Kompakt tasarım
- Erkek, M12 x 1
- Anahtarlama aralığı öğretim fonksiyonu ile ayarlanabilir
- Işığı geri yansıtma moduna ayarlanabilir
- Kör nokta: 5 cm
- Mesafe: 50 cm

Kablo bağlantı şeması

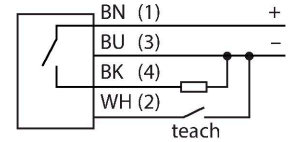

İşlevsel prensip

Ultrasonik sensörler, ultrasonik dalgalar ile çok sayıda nesneyi temassız ve aşınmasız şekilde algılayabilmektedirler. Nesnenin saydam veya mat oluşundan, metal olması veya olmamasından, sıvı, katı veya toz halinde olmasından bağımsızdır. Hatta, püskürtme, toz veya yağmur gibi çevresel koşullar bile işlevlerini etkilememektedir.

Teknik Veriler

Tip	QS18UPAQ8
Tanit. no.	3073156
Ultrason verileri	
İşlev	Yakınlık anahtarı
Mesafe	50...500 mm
Ultrasound frequency	300 kHz
Tekrarlanabilirlik	≤ ± 0.7 mm
Sıcaklık sapması	≤ 0.1 son değerin %'si/K
Edge lengths of the nominal actuator	50 mm
Elektrik verileri	
Çalışma voltajı	12...30 VDC
Yük akımı yok	≤ 25 mA
Tipik yanıt süresi	< 15 msn
Hazırlık gecikmesi	≤ 300 msn
Çıkış işlevi	NA kontak, PNP
Anahtarlama frekansı	≤ 33 Hz
Histerezis	≤ 1.4 mm
Kısa devre koruması	evet
Ters kutup koruması	Eksiksiz
Kablo kopma koruması	evet
Mekanik veriler	
Tasarım	Dişli dikdörtgen model, QS18U
Radyasyon yönü	düz
Boyutlar	33.5 x 15 x 35 mm
Gövde malzemesi	Plastik, ABS

Teknik Veriler

Transducer material	Plastic, Epoxyd resin and PU foam
Elektriksel bağlantı	Konektörler, M12 x 1, PVC
Ortam sıcaklığı	-20...+60 °C
Relative humidity	100 %
IP Derecesi	IP67
Güç-açık göstergesi	LED, yeşil
Anahtarlama durumu	LED, Sarı
Object detected	LED, Green
Testler/onaylar	
MTTF	165 yılı SN 29500'e uygun (Ed. 99) 40 °C
Onaylar	CE

Aksesuarlar

SMB18A MONTAGEHILFE

3470200

Montaj braket, paslanmaz çelik, 18 mm dişli sensörler için

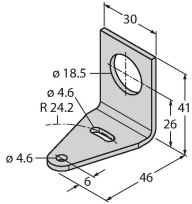

SMB18SF

3052519

Montaj braket, PBT siyah, 18 mm dişli sensörler için, döndürülebilir

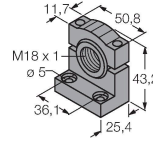

SMB18FA

3074004

Montaj braket, malzeme VA 1.4401, 18 mm diş için

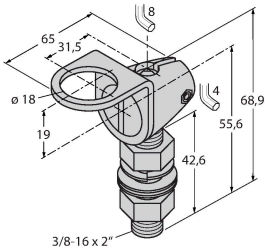

SMB18FM

3079421

montaj braket, siyah, M22 x 1,5 mm, erkek diş, dişi diş M18 x 1, 18 mm dişli sensörler için

SMB18UR

3052517

Montaj braket, duvara montaj için, paslanmaz çelik 300, 2 parçalı, döndürülebilir, 18 mm delik, vida takımı dahil

SMB18A

3033200

Montaj braket, dikdörtgen paslanmaz çelik, 18 mm dişli sensörler için

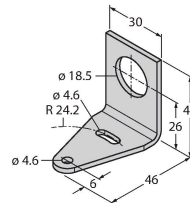

SMB18AFAM10

3012558

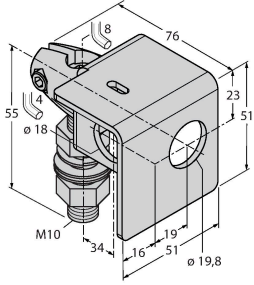

Montaj braket, malzeme VA 1.4401,
M10 x 1,5 diş için, dış uzunluğu 18
mm

Aksesuarlar

Ölçekli çizim	Tip	Tanit. no.	
	RKC4.4T-2/TEL	6625013	Bağlantı kablosu, M12 dişi konektör, düz, 4 pimli, kablo uzunluğu: 2 m, kılıf malzemesi: PVC, siyah; cULus onayı
	WKC4.4T-2/TEL	6625025	Bağlantı kablosu, M12 dişi konektör, açılı, 4 pimli, kablo uzunluğu: 2 m, kılıf malzemesi: PVC, siyah; cULus onayı

Aksesuarlar

Ölçekli çizim	Tip	Tanit. no.	
	UWG18-6.4	3076952	Ultrasonic focussing-adapter for QS18U and S18U, internal diameter 6.4 mm
	UWG18-5.0	3077342	Ultrasonic focussing-adapter for QS18U and S18U, internal diameter 5.0 mm