

# QS18UNAEQ

## Ultrasonik sensör – cisimden yansımali sensör Anahtarlama çıkışı ile

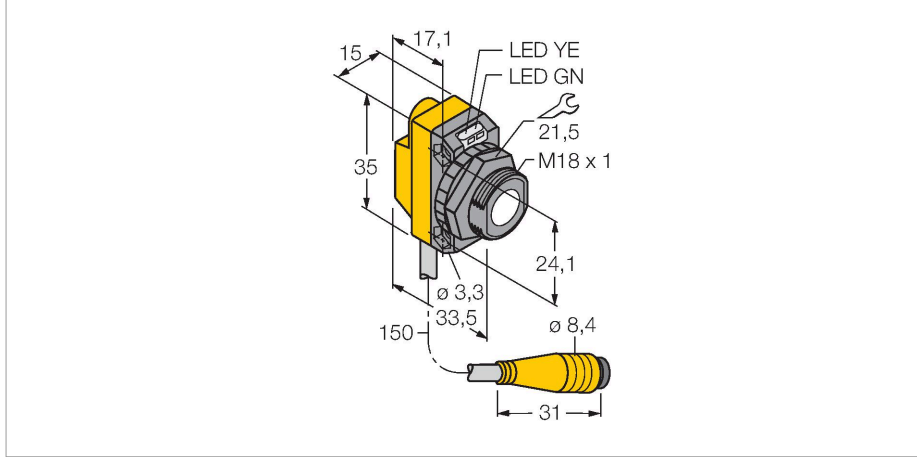

### Teknik Veriler

Tip	QS18UNAEQ
Tanıt. no.	3073164
<b>Ultrason verileri</b>	
İşlev	Yakınlık anahtarı
Mesafe	50...500 mm
Ultrasound frequency	300 kHz
Tekrarlanabilirlik	≤ ± 0.7 mm
Sıcaklık sapması	≤ 0.1 son değerin %'si/K
Edge lengths of the nominal actuator	50 mm
<b>Elektrik verileri</b>	
Çalışma voltajı	12...30 VDC
Yük akımı yok	≤ 25 mA
Tipik yanıt süresi	< 15 msn
Hazırlık gecikmesi	≤ 300 msn
Çıkış işlevi	NA kontak, NPN
Anahtarlama frekansı	≤ 33 Hz
Histerezis	≤ 1.4 mm
Kısa devre koruması	evet
Ters kutup koruması	Eksiksiz
Kablo kopma koruması	evet
<b>Mekanik veriler</b>	
Tasarım	Dişli dikdörtgen model, QS18U
Radyasyon yönü	düz
Boyutlar	33.5 x 15 x 35 mm
Gövde malzemesi	Plastik, ABS

### Özellikler

- Çalışma gerilimi 12...30 VDC
- Kompakt tasarım
- 8 mm erkek konektörlü kısa kablo, geçmeli tip
- Öğretme bağlantısı ile anahtarlama aralığı ayarlanabilir
- Işığı geri yansıtma moduna ayarlanabilir
- Kör nokta: 5 cm
- Mesafe: 50 cm

### Kablo bağlantı şeması

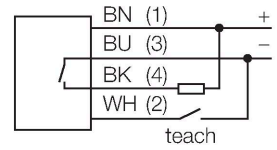

### İşlevsel prensip

Ultrasonik sensörler, ultrasonik dalgalar ile çok sayıda nesneyi temassız ve aşınmasız şekilde algılayabilmektedirler. Nesnenin saydam veya mat oluşundan, metal olması veya olmamasından, sıvı, katı veya toz halinde olmasından bağımsızdır. Hatta, püskürtme, toz veya yağmur gibi çevresel koşullar bile işlevlerini etkilememektedir.

## Teknik Veriler

Transducer material	Plastic, Epoxyd resin and PU foam
Elektriksel bağlantı	Konektörlü kablo, M8 x 1, 0.15 m, PVC
Ortam sıcaklığı	-20...+60 °C
Saklama sıcaklığı	-40...+85 °C
Relative humidity	100 %
IP Derecesi	IP68
Güç-açık göstergesi	LED, yeşil
Anahtarlama durumu	LED, Sarı
Object detected	LED, Green
<b>Testler/onaylar</b>	
Onaylar	CE

## Aksesuarlar

### SMB18A MONTAGEHILFE

3470200

Montaj braket, paslanmaz çelik, 18 mm dişli sensörler için

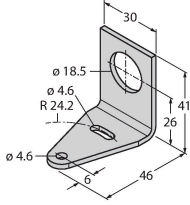

### SMB18SF

3052519

Montaj braket, PBT siyah, 18 mm dişli sensörler için, döndürülebilir

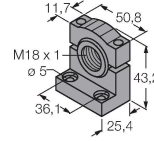

### SMB18FA

3074004

Montaj braket, malzeme VA 1.4401, 18 mm diş için

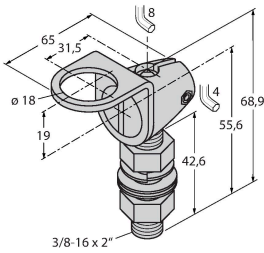

### SMB18FM

3079421

montaj braket, siyah, M22 x 1,5 mm, erkek diş, dişi diş M18 x 1, 18 mm dişli sensörler için

### SMB18UR

3052517

Montaj braket, duvara montaj için, paslanmaz çelik 300, 2 parçalı, döndürülebilir, 18 mm delik, vida takımı dahil

### SMB18A

3033200

Montaj braket, dikdörtgen paslanmaz çelik, 18 mm dişli sensörler için

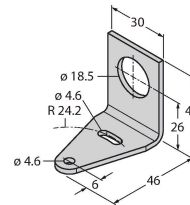

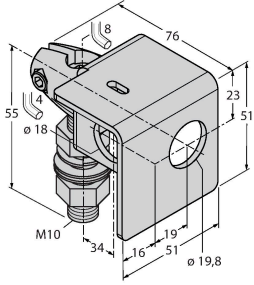

SMB18AFAM10

3012558



Montaj braketi, malzeme VA 1.4401,  
M10 x 1,5 diş için, diş uzunluğu 18  
mm

## Aksesuarlar

Ölçekli çizim	Tip	Tanit. no.	
	PKG4S-2/TEL	6627370	Bağlantı kablosu, Ø 8 mm dışı konektör, geçmeli, düz, 4 pimli, kablo uzunluğu: 2 m, kılıf malzemesi: PVC, siyah; cULus onayı
	PKW4S-2/TEL	6627373	Bağlantı kablosu, Ø 8 mm dışı konektör, geçmeli, açılı, 4 pimli, kablo uzunluğu: 2 m, kılıf malzemesi: PVC, siyah; cULus onayı

## Aksesuarlar

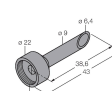
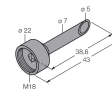
Ölçekli çizim	Tip	Tanit. no.	
	UWG18-6.4	3076952	Ultrasonic focussing-adapter for QS18U and S18U, internal diameter 6.4 mm
	UWG18-5.0	3077342	Ultrasonic focussing-adapter for QS18U and S18U, internal diameter 5.0 mm