

QS30R W/30'

Fotoelektrik Sensör – karşı modu sensör (verici/alıcı)

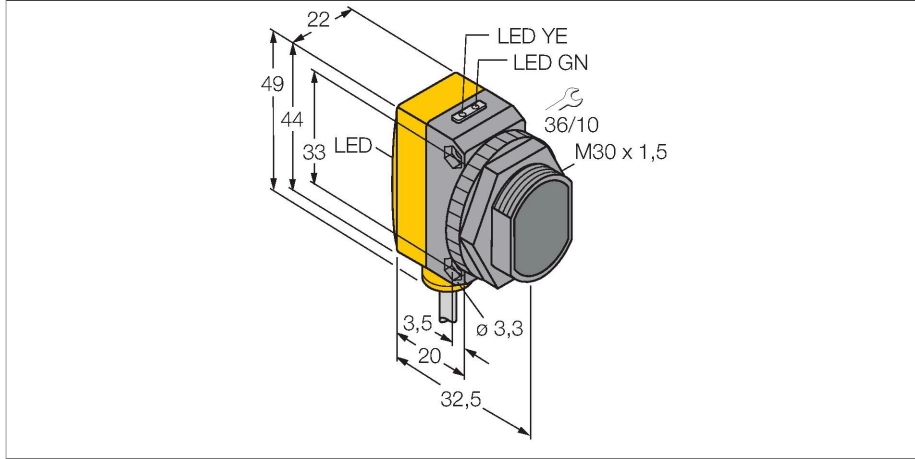

Teknik Veriler

Tip	QS30R W/30'
Tanit. no.	3073202
Optik veriler	
İşlev	Karşılıklı mod sensörü
Çalışma modu	Alıcı
Mesafe	0...60000 mm
Elektrik verileri	
Çalışma voltajı	10...30 VDC
Kaçak dalgalanma	< 10 % U _{ss}
DC nominal çalışma akımı	≤ 150 mA
Yük akımı yok	≤ 22 mA
Kısa devre koruması	evet
Ters kutup koruması	evet
Çıkış işlevi	NA kontak, PNP/NPN
Anahtarlama frekansı	≤ 100 Hz
Hazırlık gecikmesi	≤ 100 msn
Tipik yanıt süresi	< 5 msn
Mekanik veriler	
Tasarım	Dişli dikdörtgen model, QS30
Boyutlar	Ø 30 x 35 x 22 x 49 mm
Gövde malzemesi	Plastik, Termoplastik malzeme, Sarı
Lens	plastik, Akrilik
Elektriksel bağlantı	Kablolar, 9 m, PVC
Çekirdek sayısı	5
Çekirdek kesiti	0.5 mm ²
Ortam sıcaklığı	-20...+70 °C
IP Derecesi	IP67

Özellikler

- Kablo, PVC, 9 m
- Koruma sınıfı IP67
- LED, çok yönlü görünür
- Çalışma gerilimi: 10...30 VDC
- Kontak çıkışı, bipolar
- Aydınlıkta veya karanlıkta çalışma

Kablo bağlantı şeması

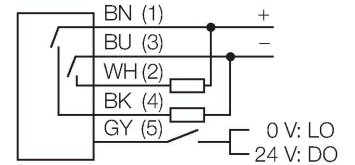

İşlevsel prensip

Karşı modu sensörleri bir verici ve bir alıcıdan oluşur. Birbirlerine karşı konumda kurulumları ve böylece vericiden gelen ışık doğrudan alıcıya yönlendirilir. Işık huzmesi bir nesne nedeniyle kesintiye uğradığında ya da zayıfladığında, sensör anahtarlar. Uzun mesafede çalışmada, mükemmel bir aydınlık/karanlık kontrastı ve son derece yüksek aşırı kazanç sayesinde mümkündür.

Kazanç eğrisi
Mesafe ile bağlantılı kazanç

Teknik Veriler

Güç-açık göstergesi	LED, yeşil
Anahtarlama durumu	LED, sarı
Error indication	LED, yeşil, yanıp sönüyor
Aşırı kazanç göstergesi	LED, sarı
Testler/onaylar	
MTTF	293 yılı SN 29500'e uygun (Ed. 99) 40 °C
Onaylar	CE

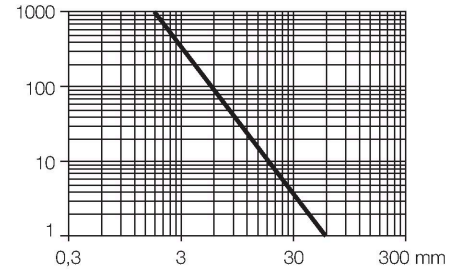

Aksesuarlar

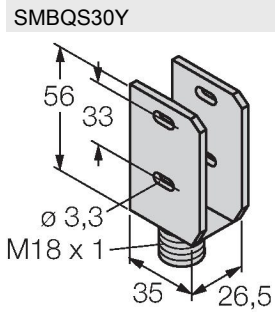

3002811
Koruyucu gövde, paslanmaz çelik, QS30 serisi için

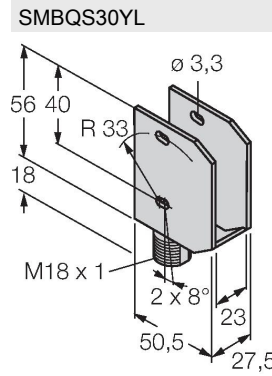

3072741
Güvenlik camı bulunan koruyucu gövde, paslanmaz çelik, QS30 serisi için

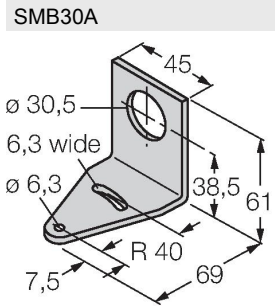

3032723
Montaj braketi, dikdörtgen paslanmaz çelik, 30 mm dişli sensörler için

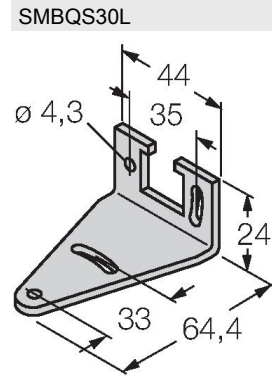

3002809
Montaj braketi, paslanmaz çelik, QS30 serisi için

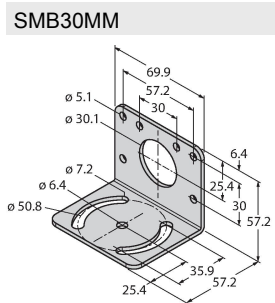

3027162
Montaj braketi, dikdörtgen paslanmaz çelik, 30 mm dişli sensörler için, hassas hizalama için geniş delikler

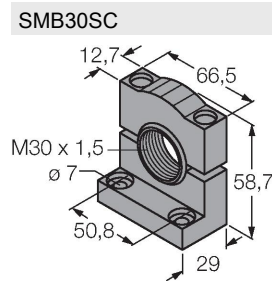

3052521
Montaj braketi, PBT siyah, 30 mm dişli sensörler için, döndürülebilir