

SLSP30-750P88

Makine güvenliği uygulamaları için ışık perdesi – verici/alıcı çifti

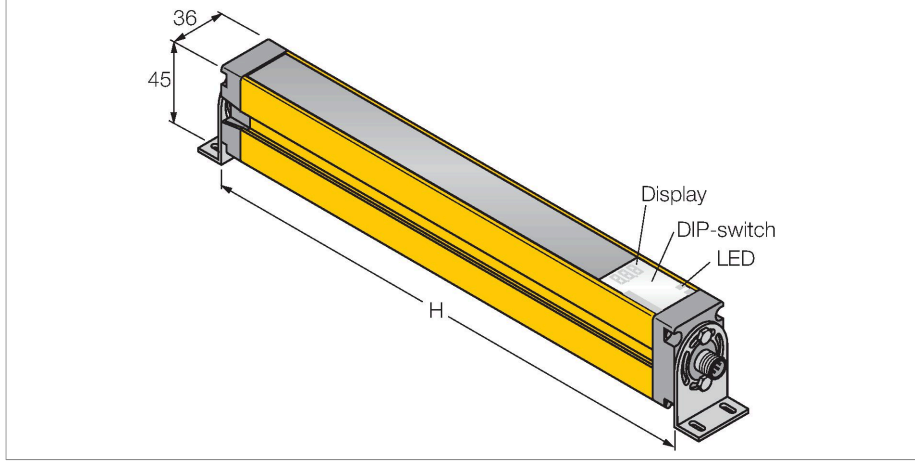

Teknik Veriler

| | |
|-----------------------------------|------------------------|
| Tip | SLSP30-750P88 |
| Tanit. no. | 3073964 |
| Optik veriler | |
| İşlev | ışık perdesi |
| İşık tipi | IR |
| Dalga boyu | 950 nm |
| Optik çözünürlük | 30 mm |
| Mesafe | 100...18000 mm |
| Tarama alanı | 750 mm |
| Huzme sayısı | 50 |
| Sessiz işlevi ile | hayır |
| Tarama Kodu | Ayarlanabilir |
| Elektrik verileri | |
| Çalışma voltajı | 20...28 VDC |
| Kaçak dalgalanma | < 10 % U _{ss} |
| DC nominal çalışma akımı | ≤ 375 mA |
| Yük akımı yok | ≤ 275 mA |
| Maks. akım güvenli çıkışı | 500 mA |
| Kısa devre koruması | evet |
| Ters kutup koruması | evet |
| Çıkış işlevi | 2 x NK kontak, 2 x PNP |
| Akım çıkışı | 0...500 mA |
| Güvenli yarı iletken çıkış sayısı | 2 |
| Tipik yanıt süresi | < 17 msn |
| Yeniden başlatma kilitle | evet |
| Körleme fonksiyonu | evet |

Özellikler

- Erkek M12 x 1, 8 telli verici
- Erkek M12 x 1, 8 telli alıcı
- Körleme
- Koruma sınıfı IP65
- DIP anahtarıyla ayarlama
- Çalışma gerilimi 24 VDC +/-%15
- Çözünürlük 30 mm
- Tarama alanı 750 mm
- 2 EZA-MBK-11 montaj braketi ile birlikte tüm cihazlar; 900 mm cihazlar ve daha uzunları, ek olarak 1 EZA-MBK-12 dahil

Kablo bağlantı şeması

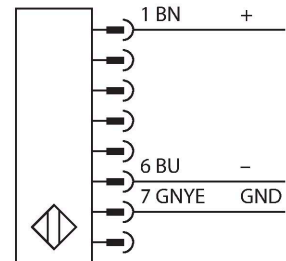
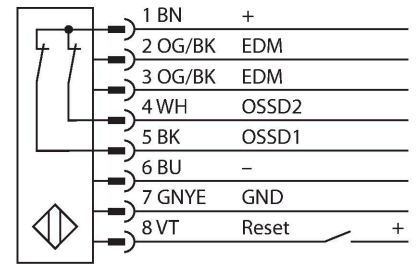

Teknik Veriler

| Mekanik veriler | |
|----------------------|-----------------------------|
| Tasarım | Dikdörtgen, EZ-Screen |
| Boyutlar | 45 x 36 x 821 mm |
| Gövde malzemesi | Metal, AL, Sarı polyester |
| Lens | plastik, akrilik |
| Cascadable | hayır |
| Elektriksel bağlantı | Konektörlü kablo, M12 x 1 |
| Çekirdek sayısı | 8 |
| Ortam sıcaklığı | 0...+50 °C |
| IP Derecesi | IP65 |
| Güç-açık göstergesi | LED, yeşil |
| Anahtarlama durumu | 2-renkli LED, kırmızı |
| Testler/onaylar | |
| Titreşim direnci | 10-55 Hz at 0.35 mm |
| Darbe testi | 10 g at 16 ms (6000 cycles) |
| Onaylar | CE, cULus listeli |

İşlevsel prensip

Personelin korunmasına yönelik yüksek çözünürlüklü güvenlik ışığı ekranı bir verici ve alıcıdan oluşur. Sistem, verici ve alıcı arasında kablo tesisatını gereksiz kılarak, optik olarak senkronize edilmektedir. Alıcının güvenlik anahtarlama çıkışları doğrudan bir yük rölesine bağlanmakta ve tehlikeli makine çevriminin acil durdurması tetiklenmektedir. IEC 61496 uyarınca personel güvenlik derecesi tip 4, anahtarlama cihazının 2 kanallı izlemesi ve karşılıklı işlemci kontrolü ile çoklu fazlalık yapısı sayesinde karşılanır.

Aksesuarlar

EZA-MBK-11

3071470

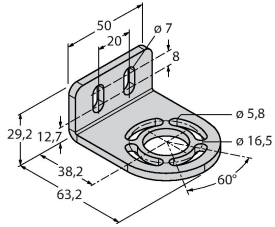

Montaj braketi, çelik, siyah cilalı, EZ-ARRAY ve EZ-SCREEN standart ve basamaklı 14 & 30 mm için

EZA-MBK-12

3071756

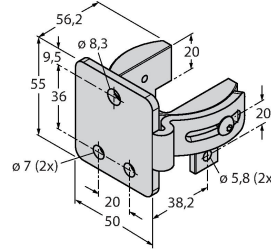

Montaj braketi, çelik, siyah cilalı, EZ-ARRAY ve EZ-SCREEN standart ve basamaklı 14 & 30 mm için

EZA-MBK-20



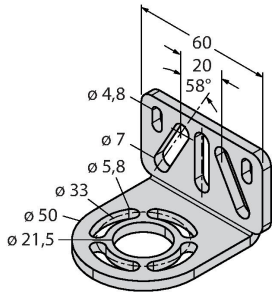

3072587



Montaj braketi, çelik, siyah cilalı, EZ-ARRAY ve EZ-SCREEN standart 14 & 30 mm için

Aksesuarlar

| Ölçekli çizim | Tip | Tanıt. no. | |
|---|----------|------------|--|
|  | QDE-815D | 3070883 | Güvenlik ışığı ekranları için bağlantı kablosu, PVC, sarı, uzunluk 4,57 m, dışı bağlantı, M12 x 1, 8 telli |

| Ölçekli çizim | Tip | Tanit. no. | |
|---|-----------------|------------|--|
|  | QDE-825D | 3070884 | Güvenlik ışığı ekranları için bağlantı kablosu, PVC, sarı, uzunluk 7,62 m, dişi bağlantı, M12 x 1, 8 telli |
|  | QDE-850D | 3070885 | Güvenlik ışığı ekranları için bağlantı kablosu, PVC, sarı, uzunluk 15,3 m, dişi bağlantı, M12 x 1, 8 telli |
|  | QDE-875D | 3071466 | Güvenlik ışığı ekranları için bağlantı kablosu, PVC, sarı, uzunluk 22,9 m, dişi bağlantı, M12 x 1, 8 telli |
|  | QDE-8100D | 3071467 | Güvenlik ışığı ekranları için bağlantı kablosu, PVC, sarı, uzunluk 30,5 m, dişi bağlantı, M12 x 1, 8 telli |
| | DEE2R-81D | 3072205 | Bağlantı kablosu, PVC, sarı, uzunluk: 0,31 m, dişi M12 x 1 - erkek M12, 8 telli |
| | DEE2R-83D | 3072206 | Bağlantı kablosu, PVC, sarı, uzunluk: 0,91 m, dişi M12 x 1 - erkek M12, 8 telli |
| | DEE2R-88D_ | 3072635 | Bağlantı kablosu, PVC, sarı, uzunluk: 2,44 m, dişi M12 x 1 - erkek M12, 8 telli |
| | DEE2R-815D | 3072207 | Bağlantı kablosu, PVC, sarı, uzunluk: 4,57 m, dişi M12 x 1 - erkek M12, 8 telli |
| | DEE2R-825D | 3072208 | Bağlantı kablosu, PVC, sarı, uzunluk: 7,62 m, dişi M12 x 1 - erkek M12, 8 telli |
| | DEE2R-850D | 3072209 | Bağlantı kablosu, PVC, sarı, uzunluk: 15,2 m, dişi M12 x 1 - erkek M12, 8 telli |
| | DEE2R-875D | 3072210 | Bağlantı kablosu, PVC, sarı, uzunluk: 22,9 m, dişi M12 x 1 - erkek M12, 8 telli |
| | DEE2R-8100D | 3072211 | Bağlantı kablosu, PVC, sarı, uzunluk: 30,5 m, dişi M12 x 1 - erkek M12, 8 telli |
| | CSB-M1280M1280 | 3075375 | Y parçası, PVC, sarı, erkek M12 x 1 ile, 2 x 0,3 m kablo üzerinde 8 telli, PVC, sarı, dişi M12 x 1 ile, 8 telli |
| | CSB-M1281M1281 | 3073252 | Y parçası, PVC, sarı, uzunluk: 2 x 0,3 m kablo üzerinde erkek, M12 x 1, 8 telli ile 0,3 m, PVC, sarı, dişi, M12 x 1, 8 telli ile |
| | CSB-M1288M1281 | 3073253 | Y parçası, PVC, sarı, uzunluk: 2 x 2,5 m kablo üzerinde erkek, M12 x 1, 8 telli ile 0,3 m, PVC, sarı, dişi, M12 x 1, 8 telli ile |
| | CSB-M12815M1281 | 3073254 | Y parçası, PVC, sarı, uzunluk: 2 x 4,6 m kablo üzerinde erkek, M12 x 1, 8 telli ile 0,3 m, PVC, sarı, dişi, M12 x 1, 8 telli ile |
| | CSB-M12825M1281 | 3073255 | Y parçası, PVC, sarı, uzunluk: 2 x 7,6 m kablo üzerinde erkek, M12 x 1, 8 telli ile 0,3 m, PVC, sarı, dişi, M12 x 1, 8 telli ile |
| | DEE2R-88D | 3094306 | Bağlantı kablosu, PVC, sarı, uzunluk: 2,44 m, M12 x 1 dişi konektör, 8 pimli üzerinde M12 x 1 erkek konektör, 8 pimli |