

QS186LE212Q8

Fotoelektrik Sensör – lazer verici

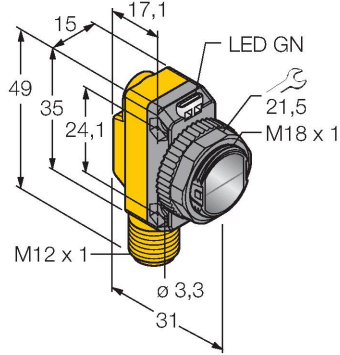

Teknik Veriler

Tip	QS186LE212Q8
Tanıt. no.	3074317
Optik veriler	
İşlev	Karşılıklı mod sensörü
Çalışma modu	Lazer verici
Işık tipi	kırmızı
Dalga boyu	650 nm
Lazer sınıfı	▲ 2
Mesafe	0...15000 mm
Elektrik verileri	
Çalışma voltajı	10...30 VDC
Kaçak dalgalanma	< 10 % U _{ss}
DC nominal çalışma akımı	≤ 100 mA
Yük akımı yok	≤ 35 mA
Kısa devre koruması	evet
Ters kutup koruması	evet
Hazırlık gecikmesi	≤ 10 msn
Mekanik veriler	
Tasarım	Dişli dikdörtgen model, QS18
Boyutlar	Ø 18 x 31 x 15 x 35 mm
Gövde malzemesi	Plastik, ABS
Lens	plastik, PMMA
Elektriksel bağlantı	Konektörler, M12 x 1, PVC
Çekirdek sayısı	4
Ortam sıcaklığı	-10...+50 °C
IP Derecesi	IP67
Özel özellikler	Lazer

Özellikler

- Erkek M12 x 1, 4 telli
- Koruma sınıfı IP67
- LED, çok yönlü görünür
- Erkek M12 x 1
- Lazer sınıfı 2
- Yatay çizgi profili
- 1 m mesafede 406 x 2,5 mm

Kablo bağlantı şeması

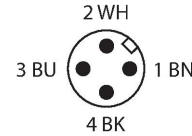
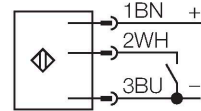

İşlevsel prensip

Karşı modu sensörleri bir verici ve bir alıcıdan oluşur. Yayılan ışık doğrudan alıcıya hedefleyecek şekilde, birbirlerinin karşısına takılırlar. Işık huzmesi bir nesne nedeniyle kesintiye uğradığında ya da zayıfladığında, sensör anahtarlar. Karşı modu sensörleri, saydam nesnelerin saptanmasında en güvenilir fotoelektrik sensörlerdir. Yüksek ışık/karanlık kontrast ve oldukça aşırı kazanç, bu fonksiyon modu için tipiktir ve uzak mesafeler arasında, zorlu koşullarda çalışmasına imkan verir.

Etkinleştirme
Lazer huzmesi, kontrol girişi (TEL 2 WH) topağa (-) bağlanarak açılır. Lazer huzme,

Teknik Veriler

Güç-açık göstergesi	LED, yeşil
Aşırı kazanç göstergesi	LED
Testler/onaylar	
MTTF	530 yılı SN 29500'e uygun (Ed. 99) 40 °C
Onaylar	CE

kontrol girişine 10 ... 30 VDC besleyerek veya telin bağlantısını keserek yeniden kapatılır.
Kazanç eğrisi
Mesafe ile bağlantılı kazanç (tip 6EB/RB)

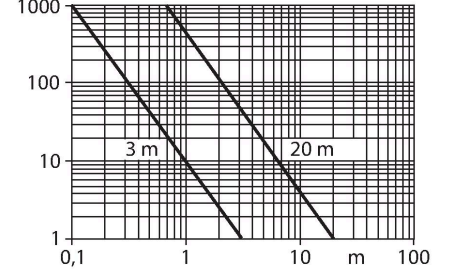

Aksesuarlar

SMB18A

3033200

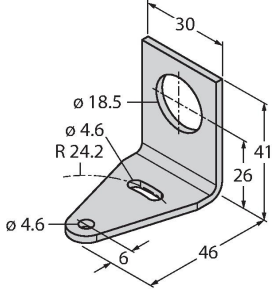

Montaj braket, dikdörtgen paslanmaz çelik, 18 mm dişli sensörler için

SMB18AFAM10

3012558

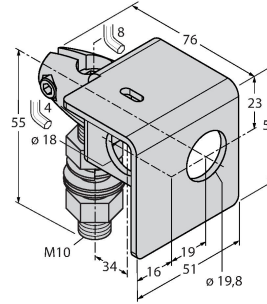

Montaj braket, malzeme VA 1.4401, M10 x 1,5 diş için, diş uzunluğu 18 mm

SMBQS18A

3069721

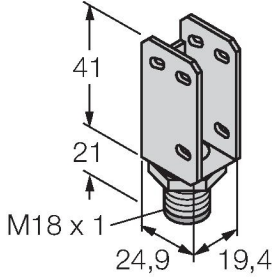

Montaj braket, paslanmaz çelik, 18 mm diş için

SMB18SF

3052519

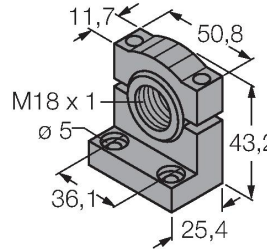

Montaj braket, PBT siyah, 18 mm dişli sensörler için, döndürülebilir

Aksesuarlar

Ölçekli çizim

Tip

Tanıt. no.

RKC4.4T-2/TEL

6625013

Bağlantı kablosu, dışı M12, düz, 4 pimli, kablo uzunluğu: 2 m, kılıf malzemesi: PVC, siyah; cULus onaylı; diğer kablo uzunlukları ve kaliteleri mevcuttur, bkz. www.turck.com

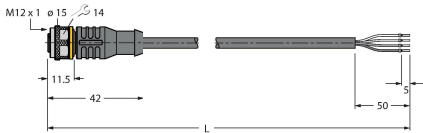

Ölçekli çizim**Tip**

WKC4.4T-2/TEL

Tanıt. no.

6625025

Bağlantı kablosu, dişi M12, açılı, 4 pimli,
kablo uzunluğu: 2 m, kılıf malzemesi:
PVC, siyah; cULus onaylı; diğer kablo
uzunlukları ve kaliteleri mevcuttur, bkz.
www.turck.com

