

QS18VP6FQPMA

Fotoelektrik Sensör – Cam Fiberler için Fotoelektrik Sensör

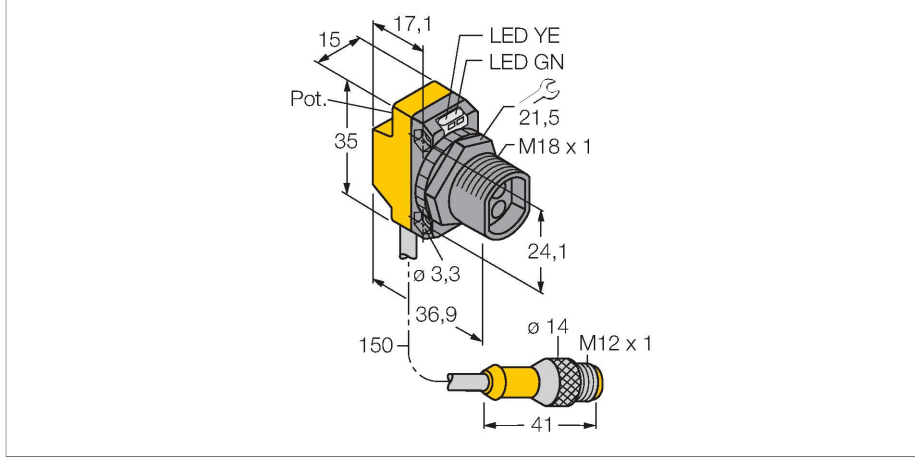

Teknik Veriler

Tip	QS18VP6FQPMA
Tanit. no.	3075200
Optik veriler	
İşlev	Fiber optik sensör
Çalışma modu	Cam fiber
Fiber-optic type	glass
Işık tipi	IR
Dalga boyu	940 nm
Elektrik verileri	
Çalışma voltajı	10...30 VDC
Kaçak dalgalanma	< 10 % U _{ss}
DC nominal çalışma akımı	≤ 100 mA
Kısa devre koruması	evet
Ters kutup koruması	evet
Çıkış işlevi	NA/NK kontağı, PNP
Akım çıkışı	100 mA
Anahtarlama frekansı	≤ 800 Hz
Hazırlık gecikmesi	≤ 100 msn
Tipik yanıt süresi	< 0.6 msn
Ayar seçeneği	Potansiyometre
Mekanik veriler	
Tasarım	Dişli dikkörtgen model, QS18
Boyutlar	36.9 x 15 x 35 mm
Gövde malzemesi	Plastik, Termoplastik malzeme
Elektriksel bağlantı	Konektörlü kablo, M12 x 1, 0.15 m, PUR
Çekirdek sayısı	4
Ortam sıcaklığı	-20...+70 °C



Özellikler

- Erkek uçlu M12 x 1, 4 telli, PVC, 150 mm kablo
- Koruma sınıfı IP67
- LED, çok yönlü görünür
- Hassasiyet, potansiyometre ile ayarlandı
- Çalışma gerilimi: 10...30 VDC
- PNP kontak çıkışı, NA+NK

Kablo bağlantı şeması

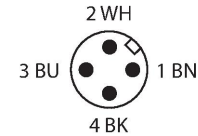
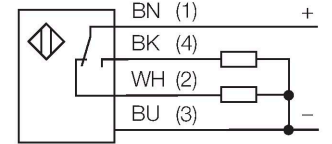

İşlevsel prensip

Cam veya plastik fiberler, yüksek sıcaklık uygulamaları ve dar alanlar için optimum tercihtir. Fiber optikler, ışığı sensörden bir uzak nesneye aktarır. Karşı moduyla algılama için ayrı fiberler kullanılırken, ışığı geri yansıtma veya yayınlık moduyla algılama için çatallı fiberler uygundur.

Kazanç eğrisi

Karşı modu sensör için mesafeyle ilişkili aşırı kazanç (IT23S cam fiberler ve PIT46U plastik fiberler)

Teknik Veriler

Relative humidity	0...95 %
IP Derecesi	IP67
Özel özellikler	Wash down
Güç-açık göstergesi	LED, yeşil
Anahtarlama durumu	LED, sarı
Error indication	LED, yeşil, yanıp sönüyor
Aşırı kazanç göstergesi	LED, sarı, yanıp sönüyor
Testler/onaylar	
MTTF	965 yılı SN 29500'e uygun (Ed. 99) 40 °C
Onaylar	CE, cURus

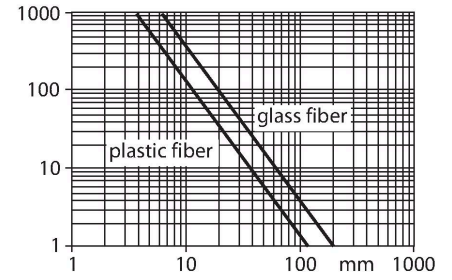

Aksesuarlar

SMB18A

3033200

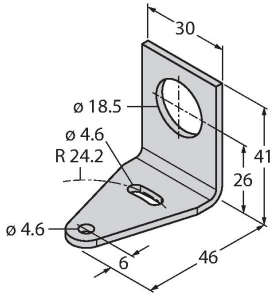

Montaj braketi, dikdörtgen paslanmaz çelik, 18 mm dişli sensörler için

SMB18AFAM10

3012558

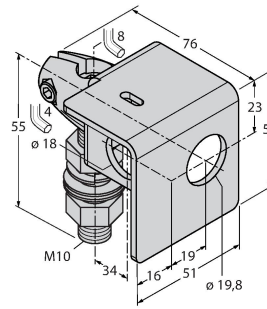

Montaj braketi, malzeme VA 1.4401, M10 x 1,5 diş için, diş uzunluğu 18 mm

SMBQS18A

3069721

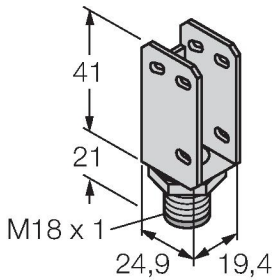

Montaj braketi, paslanmaz çelik, 18 mm diş için

SMB18SF

3052519

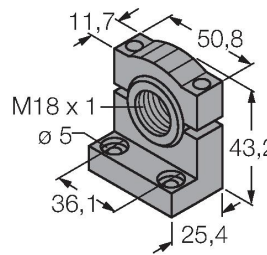

Montaj braketi, PBT siyah, 18 mm dişli sensörler için, döndürülebilir

Aksesuarlar

Ölçekli çizim	Tip	Tanit. no.	
---------------	-----	------------	--

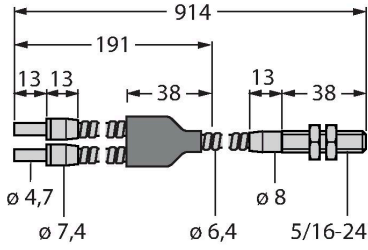

BT23S	3017276	Cam fiber, algılama modu: Cisimden yansımali, dişli manşon (pirinç), demet çapı 3,2 mm, esnek paslanmaz çelik kılıf, ortam sıcaklıkları -140...+250°C
-------	---------	---

IT23S	3017355	Cam fiber, algılama modu: Karşılıklı mod, dişli manşon (pirinç), demet çapı 3,2 mm, esnek paslanmaz çelik kılıf, ortam sıcaklıkları -140...+250°C
-------	---------	---

