

# QS18VP6LPQ9

## Fotoelektrik Sensör – Polarize filtrelü reflektörlü sensör

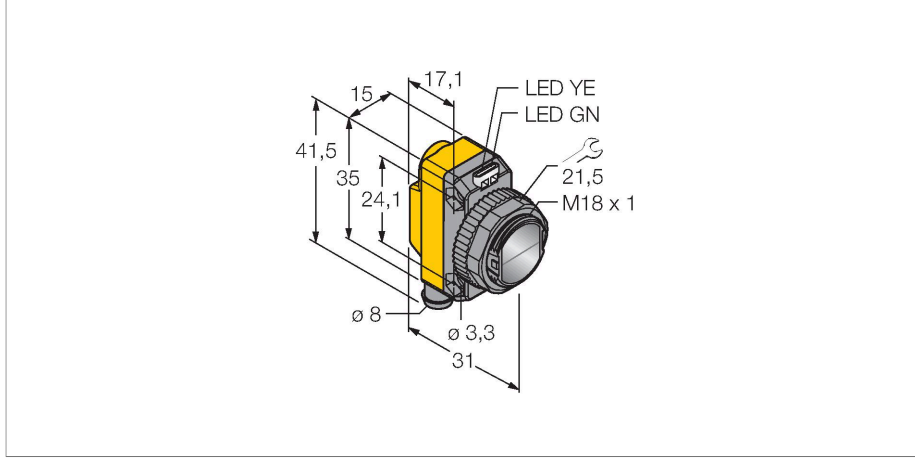

### Teknik Veriler

Tip	QS18VP6LPQ9
Tanit. no.	3076207
<b>Optik veriler</b>	
İşlev	İşığı Geri Yansıtan Sensör
Çalışma modu	Polarize
Reflektör teslimata dahildir	hayır
Işık tipi	kırmızı polarize
Dalga boyu	630 nm
Mesafe	50...3500 mm
<b>Elektrik verileri</b>	
Çalışma voltajı	10...30 VDC
Kaçak dalgalanma	< 10 % U <sub>ss</sub>
DC nominal çalışma akımı	≤ 100 mA
Kısa devre koruması	evet
Ters kutup koruması	evet
Çıkış işlevi	NA/NK kontağı, PNP
Akım çıkışı	100 mA
Anahtarlama frekansı	≤ 800 Hz
Hazırlık gecikmesi	≤ 100 msn
Tipik yanıt süresi	< 0.6 msn
Ayar seçeneği	Potansiyometre
<b>Mekanik veriler</b>	
Tasarım	Dişli dikdörtgen model, QS18
Boyutlar	Ø 18 x 31 x 15 x 35 mm
Gövde malzemesi	Plastik, ABS
Lens	plastik, Acrylic
Elektriksel bağlantı	Konektörler, M8 x 1, PVC

### Özellikler

- Erkek konektör, M8 x 1, 4 telli
- Koruma sınıfı IP67
- LED, çok yönlü görünür
- Hassasiyet, potansiyometre ile ayarlandı
- Çalışma gerilimi: 10...30 VDC
- PNP kontak çıkışı, NA+NK

### Kablo bağlantı şeması

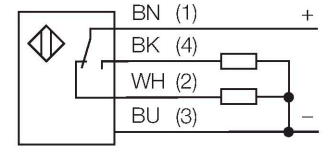

### İşlevsel prensip

Reflektörlü sensörlerde alıcı ve verici devresi aynı gövdede birleşiktir. Vericinin ışık huzmesi, ışığı alıcıya geri döndüren bir reflektöre yönlendirilir. Bu huzmeyi kesintiye uğratan bir hedef algılanır. Reflektörlü sensörler, karşı modu sensörlerinin iyi kontrast ve yüksek aşırı kazanç gibi bazı avantajlarına sahiptir. Ek olarak yalnızca bir cihazın kurulması ve kablo tesisatının oluşturulması gerekir. Polarizasyon filtresi bulunmayan cihazlar, daha kısa bir algılama aralığına sahiptir ve parlak nesnelerin neden olduğu bozulmalara karşı daha duyarlıdır.

Kazanç eğrisi  
Mesafe ile bağlantılı kazanç (polarize)

## Teknik Veriler

Çekirdek sayısı	4
Ortam sıcaklığı	-20...+70 °C
IP Derecesi	IP67
Güç-açık göstergesi	LED, yeşil
Anahtarlama durumu	LED, sarı
Error indication	LED, yeşil, yanıp sönüyor
Aşırı kazanç göstergesi	LED, sarı, yanıp sönüyor
<b>Testler/onaylar</b>	
Onaylar	CE, cURus

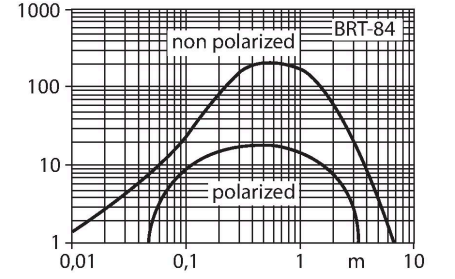

## Aksesuarlar

SMB18A

3033200

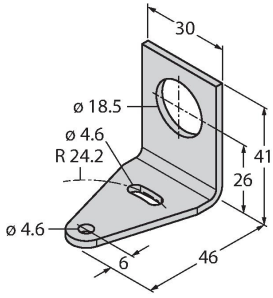

Montaj braketi, dikdörtgen paslanmaz çelik, 18 mm dişli sensörler için

SMB18AFAM10

3012558

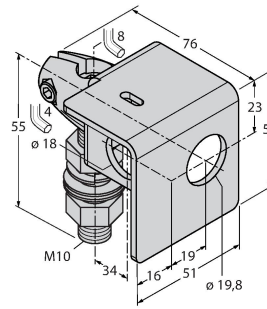

Montaj braketi, malzeme VA 1.4401, M10 x 1,5 diş için, diş uzunluğu 18 mm

SMBQS18A

3069721

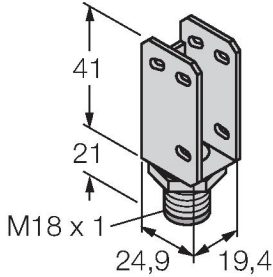

Montaj braketi, paslanmaz çelik, 18 mm diş için

SMB18SF

3052519

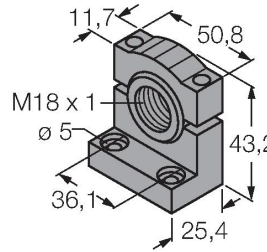

Montaj braketi, PBT siyah, 18 mm dişli sensörler için, döndürülebilir

## Aksesuarlar

Ölçekli çizim

Tip  
BRT-84

Tanit. no.  
3058979

Yuvarlak reflektör, yansıtma katsayısı  
1,4, akrilik malzeme, ortam sıcaklığı -20  
... +60 °C

