

Q20NLPQ7

Fotoelektrik Sensör – Polarize filtrelili reflektörlü sensör

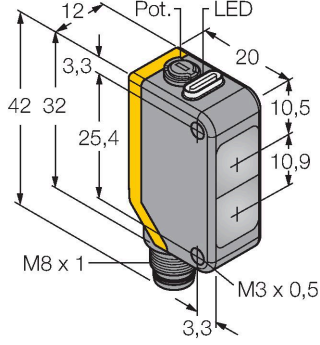

Teknik Veriler

Tip	Q20NLPQ7
Tanit. no.	3077764
Optik veriler	
İşlev	İşığı Geri Yansıtan Sensör
Çalışma modu	Polarize
Reflektör teslimata dahildir	hayır
Işık tipi	kırmızı polarize
Dalga boyu	645 nm
Mesafe	30...4000 mm
Elektrik verileri	
Çalışma voltajı	10...30 VDC
Kaçak dalgalanma	< 10 % U _{ss}
DC nominal çalışma akımı	≤ 100 mA
Yük akımı yok	≤ 18 mA
Ters kutup koruması	evet
Çıkış işlevi	Tamamlayıcı kontak, NPN
Anahtarlama frekansı	≤ 600 Hz
Hazırlık gecikmesi	≤ 100 msn
Tipik yanıt süresi	< 0.8 msn
Ayar seçeneği	Potansiyometre
Mekanik veriler	
Tasarım	Dikdörtgen, Q20
Boyutlar	20 x 12 x 42 mm
Gövde malzemesi	Plastik, Termoplastik malzeme
Lens	plastik, Acrylic
Elektriksel bağlantı	Konektörler, M8 x 1, PVC
Çekirdek sayısı	4

Özellikler

- Erkek, M8 x 1; 4 telli
- Koruma sınıfı IP67
- LED, çok yönlü görünür
- Hassasiyet, potansiyometre ile ayarlandı
- Çalışma gerilimi: 10...30 VDC
- NPN kontak çıkış, NA+NK

Kablo bağlantı şeması

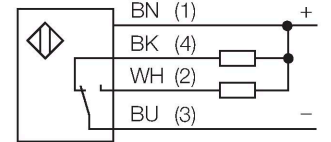

İşlevsel prensip

Reflektörlü sensörler, verici ve alıcıyı aynı kompakt gövdede bir araya getirir. Vericinin ışık huzmesi, ışığı alıcıya geri döndüren bir reflektöre yönlendirilir. Nesne, bu huzmeyi sekete uğrattığında algılanmaktadır. Reflektörlü sensörler, karşı modu sensörlerinin bazı avantajlarına sahiptir (iyi kontrast ve yüksek aşırı kazanç). Ek olarak yalnızca tek bir cihazın kurulması ve kablo tesisatının oluşturulması gerekir. Polarizasyon filtresi olmayan cihazların daha düşük algılama aralığı ve duyarlılığı, parlak nesnelerin algılanması gerektiği durumlarda dezavantajlı olabilir.

Kazanç eğrisi
Mesafe ile bağlantılı kazanç (tip LP)

Teknik Veriler

Ortam sıcaklığı	-20...+60 °C
IP Derecesi	IP67
Güç-açık göstergesi	LED, yeşil
Anahtarlama durumu	LED, sarı
Error indication	LED, yeşil, yanıp sönüyor
Aşırı kazanç göstergesi	LED, sarı, yanıp sönüyor
Testler/onaylar	
Onaylar	CE

Aşırı kazanç eğrisi

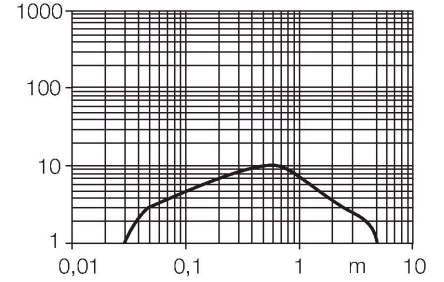

Aksesuarlar

SMBQ20H

3079041

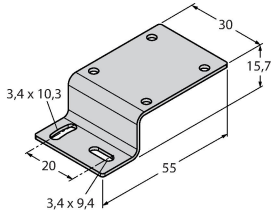

Montaj braketi, paslanmaz çelik, yatay montaj, Q20 için

SMBQ20L

3079040

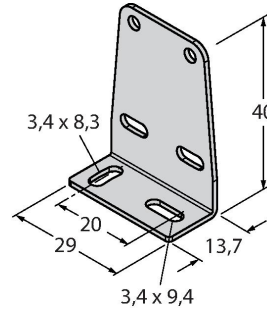

Montaj braketi, paslanmaz çelik, dikdörtgen, Q20 için

SMBQ20LV

3079042

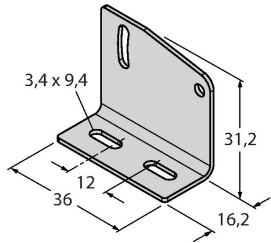

Montaj braketi, paslanmaz çelik, dikdörtgen, Q20 için

SMBQ20U

3079043

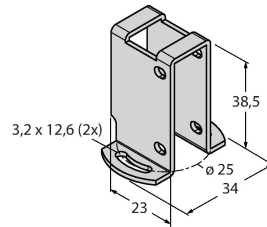

Koruyucu gövde, paslanmaz çelik, Q20 için

Aksesuarlar

Ölçekli çizim

Tip

Tanıt. no.

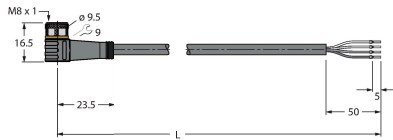

PKW4M-2/TEL

6625067

Bağlantı kablosu, dişi M8, açılı, 4 pimli, kablo uzunluğu: 2 m, kılıf malzemesi: PVC, siyah; cULus onaylı; diğer kablo uzunlukları ve kaliteleri mevcuttur, bkz. www.turck.com



PKG4M-2/TEL

6625061

Bağlantı kablosu, dişi M8, düz, 4 pimli, kablo uzunluğu: 2 m, kılıf malzemesi: PVC, siyah; cULus onaylı; diğer kablo uzunlukları ve kaliteleri mevcuttur, bkz. www.turck.com

Aksesuarlar

Ölçekli çizim	Tip	Tanit. no.	
	BRT-84	3058979	Yuvarlak reflektör, yansıtma katsayısı 1,4, akrilik malzeme, ortam sıcaklığı -20 ... +60 °C

