

Q20NDXLQ7

Fotoelektrik Sensör – cisimden yansımali sensör

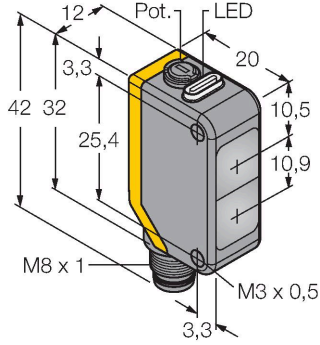

Teknik Veriler

Tip	Q20NDXLQ7
Tanit. no.	3078154
Optik veriler	
İşlev	Yakınlık anahtarı
Çalışma modu	yayınık
Işık tipi	IR
Dalga boyu	850 nm
Mesafe	1...1500 mm
Elektrik verileri	
Çalışma voltajı	10...30 VDC
Kaçak dalgalanma	< 10 % U _{ss}
DC nominal çalışma akımı	≤ 100 mA
Yük akımı yok	≤ 18 mA
Ters kutup koruması	evet
Çıkış işlevi	Tamamlayıcı kontak, NPN
Anahtarlama frekansı	≤ 600 Hz
Hazırlık gecikmesi	≤ 100 msn
Tipik yanıt süresi	< 0.8 msn
Ayar seçeneği	Potansiyometre
Mekanik veriler	
Tasarım	Dikdörtgen, Q20
Boyutlar	20 x 12 x 42 mm
Gövde malzemesi	Plastik, Termoplastik malzeme
Lens	plastik, Akrilik
Elektriksel bağlantı	Konektörler, M8 x 1, PVC
Çekirdek sayısı	4
Ortam sıcaklığı	-20...+60 °C

Özellikler

- Erkek, M8 x 1; 4 telli
- Koruma sınıfı IP67
- LED, çok yönlü görünür
- Hassasiyet, potansiyometre ile ayarlandı
- Çalışma gerilimi: 10...30 VDC
- NPN kontak çıkış, NA+NK

Kablo bağlantı şeması

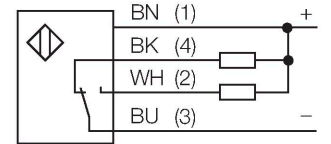

İşlevsel prensip

Reflektörlü sensörlerle aynıdır, verici ve alıcı devresi, yayınık modu sensörlerindekiyle aynı gövdede birleştirilmiştir. Ancak yayınık modu sensörleri, ışık huzmesinin kesintiye uğramasını değil, hedefin yansıtmasını algırlar. Bir hedef, yeterli miktarda ışığı alıcıya geri yansıtırsa algılanır. Böylece yayınık modu sensörlerinin algılama aralığı bu nedenle büyük ölçüde hedefin yansıtmasına bağlıdır.

Kazanç eğrisi
Mesafe ile bağlantılı kazanç

Teknik Veriler

IP Derecesi	IP67
Güç-açık göstergesi	LED, yeşil
Anahtarlama durumu	LED, sarı
Error indication	LED, yeşil, yanıp sönüyor
Aşırı kazanç göstergesi	LED, sarı, yanıp sönüyor
Testler/onaylar	
Onaylar	CE

Aşırı kazanç eğrisi

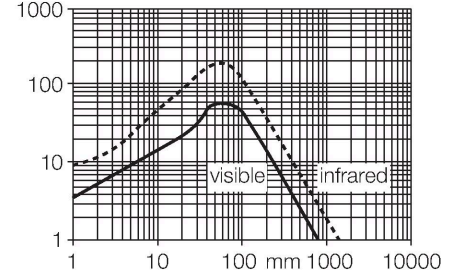

Aksesuarlar

SMBQ20H

3079041

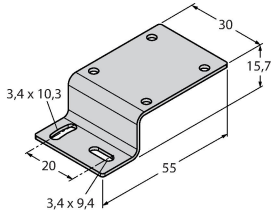

Montaj braket, paslanmaz çelik, yatay montaj, Q20 için

SMBQ20L

3079040

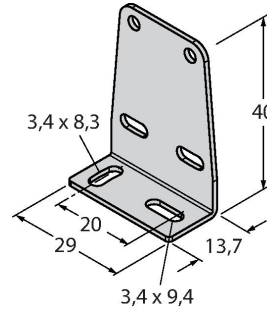

Montaj braket, paslanmaz çelik, dikdörtgen, Q20 için

SMBQ20LV

3079042

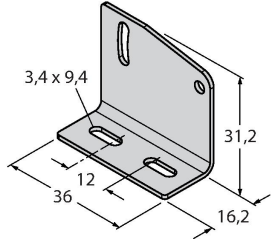

Montaj braket, paslanmaz çelik, dikdörtgen, Q20 için

SMBQ20U

3079043

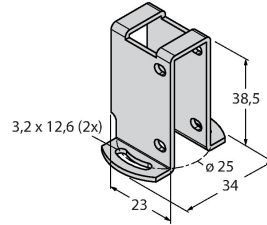

Koruyucu gövde, paslanmaz çelik, Q20 için

Aksesuarlar

Ölçekli çizim

Tip

Tanıt. no.



PKW4M-2/TEL

6625067

Bağlantı kablosu, dişi M8, açılı, 4 pimli, kablo uzunluğu: 2 m, kılıf malzemesi: PVC, siyah; cULus onaylı; diğer kablo uzunlukları ve kaliteleri mevcuttur, bkz. www.turck.com



PKG4M-2/TEL

6625061

Bağlantı kablosu, dişi M8, düz, 4 pimli, kablo uzunluğu: 2 m, kılıf malzemesi: PVC, siyah; cULus onaylı; diğer kablo uzunlukları ve kaliteleri mevcuttur, bkz. www.turck.com