

## Q20ELQ7

### Fotoelektrik Sensör – karşı modu sensör (verici)

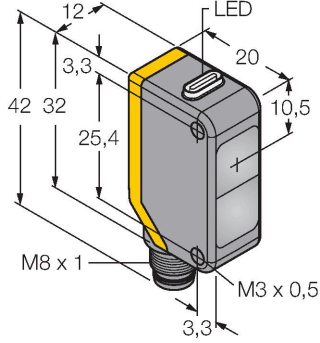

#### Teknik Veriler

Tip	Q20ELQ7
Tanıt. no.	3078160
<b>Optik veriler</b>	
İşlev	Karşılıklı mod sensörü
Çalışma modu	Verici
Işık tipi	IR
Dalga boyu	850 nm
Mesafe	0...20000 mm
<b>Elektrik verileri</b>	
Çalışma voltajı	10...30 VDC
Kaçak dalgalanma	< 10 % U <sub>ss</sub>
Yük akımı yok	≤ 18 mA
Ters kutup koruması	evet
Hazırlık gecikmesi	≤ 100 msn
<b>Mekanik veriler</b>	
Tasarım	Dikdörtgen, Q20
Boyutlar	20 x 12 x 42 mm
Gövde malzemesi	Plastik, Termoplastik malzeme
Lens	plastik, Acrylic
Elektriksel bağlantı	Konektörler, M8 x 1, PVC
Çekirdek sayısı	4
Ortam sıcaklığı	-20...+60 °C
IP Derecesi	IP67
Güç-açık göstergesi	LED, yeşil
Aşırı kazanç göstergesi	LED
<b>Testler/onaylar</b>	
Onaylar	CE

#### Özellikler

- Erkek, M8 x 1; 4 telli
- Koruma sınıfı IP67
- LED, çok yönlü görünür
- Çalışma gerilimi: 10...30 VDC

#### Kablo bağlantı şeması

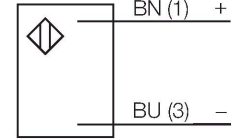

#### İşlevsel prensip

Karşı modu sensörleri bir verici ve bir alıcıdan oluşur. Birbirlerine karşı konumda kurulumlar ve böylece vericiden gelen ışık doğrudan alıcıya yönlendirilir. Işık huzmesi bir nesne nedeniyle kesintiye uğradığında ya da zayıfladığında, sensör anahtarlar. Karşı modu sensörleri, saydam hedeflerin saptanmasında en güvenilir fotoelektrik sensörlerdir. Aydınlık ve karanlık koşullar arasındaki mükemmel kontrast ve son derece yüksek aşırı kazanç, bu algılama modunun uzak mesafelerde ve zorlu koşullarda çalışmasına imkan veren tipik özellikleridir.

## Aşırı kazanç eğrisi

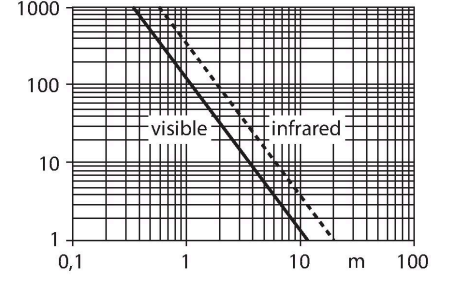

## Aksesuarlar

SMBQ20H

3079041

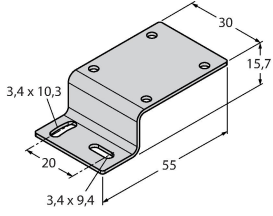

Montaj braket, paslanmaz çelik, yatay montaj, Q20 için

SMBQ20L

3079040

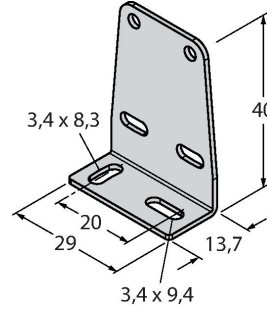

Montaj braket, paslanmaz çelik, dikdörtgen, Q20 için

SMBQ20LV

3079042

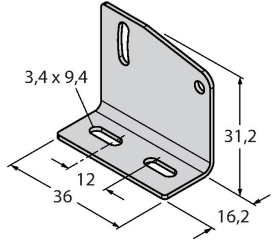

Montaj braket, paslanmaz çelik, dikdörtgen, Q20 için

SMBQ20U

3079043

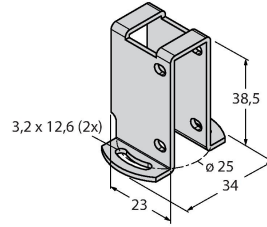

Koruyucu gövde, paslanmaz çelik, Q20 için

## Aksesuarlar

Ölçekli çizim

Tip

Tanıt. no.

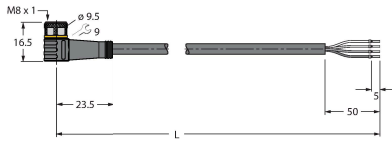

PKW4M-2/TEL

6625067

Bağlantı kablosu, dişi M8, açılı, 4 pimli, kablo uzunluğu: 2 m, kılıf malzemesi: PVC, siyah; cULus onaylı; diğer kablo uzunlukları ve kaliteleri mevcuttur, bkz. [www.turck.com](http://www.turck.com)



PKG4M-2/TEL

6625061

Bağlantı kablosu, dişi M8, düz, 4 pimli, kablo uzunluğu: 2 m, kılıf malzemesi: PVC, siyah; cULus onaylı; diğer kablo uzunlukları ve kaliteleri mevcuttur, bkz. [www.turck.com](http://www.turck.com)