

M12PLPQ5

Fotoelektrik Sensör – Polarize filtrelü reflektörlü sensör

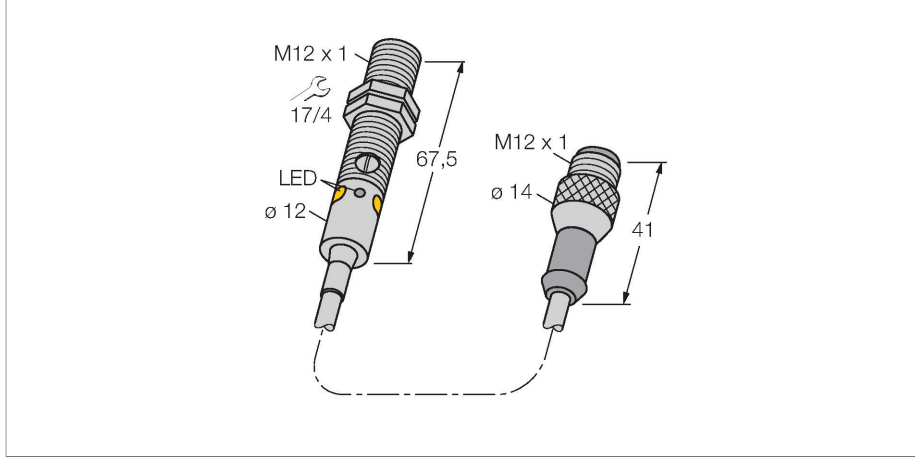

Özellikler

- Erkek uçlu M12 x 1, 4 telli, PVC, 150 mm kablo
- Koruma sınıfları IP67 / IP68
- Metal gövde
- LED, çok yönlü görünür
- Yetersiz aşırı kazancın göstergesi
- Potansiyometre ile ayarlanabilen hassasiyet
- Çalışma gerilimi: 10...30 VDC
- PNP anahtarlama çıkışı, tamamlayıcı kontak

Kablo bağlantı şeması

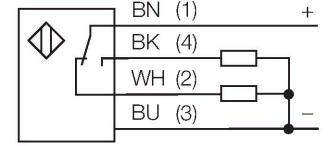

Teknik Veriler

| | |
|------------------------------|--|
| Tip | M12PLPQ5 |
| Tanit. no. | 3078238 |
| Optik veriler | |
| İşlev | İşığı Geri Yansıtan Sensör |
| Çalışma modu | Polarize |
| Reflektör teslimata dahildir | hayır |
| Işık tipi | kırmızı polarize |
| Dalga boyu | 660 nm |
| Mesafe | 20...1500 mm |
| Elektrik verileri | |
| Çalışma voltajı | 10...30 VDC |
| Kaçak dalgalanma | < 10 % U _{ss} |
| DC nominal çalışma akımı | ≤ 100 mA |
| Yük akımı yok | ≤ 20 mA |
| Kısa devre koruması | evet |
| Ters kutup koruması | evet |
| Çıkış işlevi | Tamamlayıcı kontak, PNP |
| Anahtarlama frekansı | ≤ 1000 Hz |
| Hazırlık gecikmesi | ≤ 100 msn |
| Tipik yanıt süresi | < 0.5 msn |
| Ayar seçeneği | Potansiyometre |
| Mekanik veriler | |
| Tasarım | Boru, M12 |
| Boyutlar | Ø 12 x 67.5 mm |
| Gövde malzemesi | Metal, Nikel kaplamalı pirinç, Nikel kaplama |
| Lens | plastik, PMMA |

İşlevsel prensip

Reflektörlü sensörler, verici ve alıcıyı tek bir kompakt gövdede bir araya getirir. Vericinin ışık huzmesi, ışığı alıcıya geri döndüren bir reflektöre yönlendirilir. Nesne, bu huzmeyi sekteye uğrattığında algılanmaktadır. Reflektörlü sensörler, karşı modu sensörlerinin bazı avantajlarına sahiptir (iyi kontrast ve yüksek aşırı kazanç). Ek olarak yalnızca tek bir cihazın kurulması ve kablo tesisatının oluşturulması gerekir. Polarizasyon filtresi olmayan cihazların daha düşük algılama aralığı ve duyarlılığı, parlak nesnelerin algılanması gerektiği durumlarda dezavantajlı olabilir.

Aşırı kazanç eğrisi

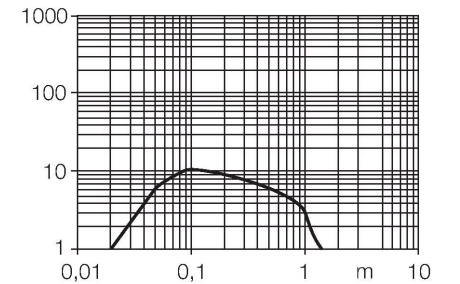

Teknik Veriler

| | |
|-------------------------|---|
| Elektriksel bağlantı | Konektörlü kablo, M12 × 1, 0.15 m, PVC |
| Çekirdek sayısı | 4 |
| Ortam sıcaklığı | -20...+60 °C |
| IP Derecesi | IP67 IP68 |
| Özel özellikler | Kapsüllü Wash down |
| Güç-açık göstergesi | LED, yeşil |
| Anahtarlama durumu | LED, sarı |
| Error indication | LED, yeşil, yanıp sönüyor |
| Aşırı kazanç göstergesi | LED, sarı, yanıp sönüyor |
| Testler/onaylar | |
| MTTF | 46 yılı SN 29500'e uygun (Ed. 99) 40 °C |
| Onaylar | CE |

Aksesuarlar

SMB12FAM10

3011221

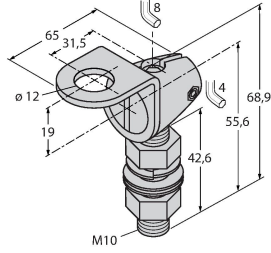

Montaj braket, paslanmaz çelik, M12, M10 x 1,5 dış için

SMB12MM

3027635

Montaj braket, paslanmaz çelik, M12 için

SMBQS12PD

3059606

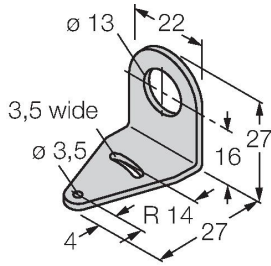

Montaj braket; malzeme VA 1.4401, Q12 & M12 serisi için

Aksesuarlar

Ölçekli çizim

Tip

Tanit. no.

RKC4.4T-2/TEL

6625013

Bağlantı kablosu, dışı M12, düz, 4 pimli, kablo uzunluğu: 2 m, kılıf malzemesi: PVC, siyah; cULus onaylı; diğer kablo uzunlukları ve kaliteleri mevcuttur, bkz. www.turck.com

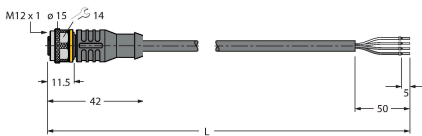

| Ölçekli çizim | Tip | Tanit. no. | |
|---|---------------|------------|--|
|  | WKC4.4T-2/TEL | 6625025 | Bağlantı kablosu, dişi M12, açılı, 4 pimli, kablo uzunluğu: 2 m, kılıf malzemesi: PVC, siyah; cULus onaylı; diğer kablo uzunlukları ve kaliteleri mevcuttur, bkz. www.turck.com |

Aksesuarlar

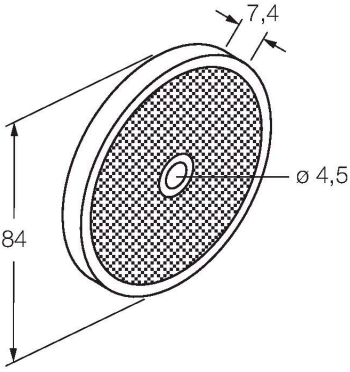
| Ölçekli çizim | Tip | Tanit. no. | |
|--|--------|------------|---|
|  | BRT-84 | 3058979 | Yuvarlak reflektör, yansıtma katsayısı 1,4, akrilik malzeme, ortam sıcaklığı -20 ... +60 °C |