

# SLPP14-1250P88

## Personel güvenliği, ışık perdesi – Verici/Alıcı çifti

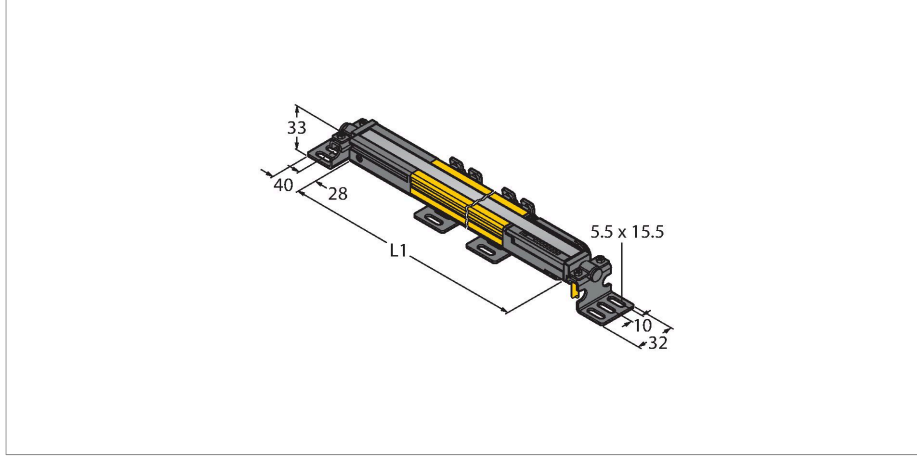

### Teknik Veriler

Tip	SLPP14-1250P88
Tanıt. no.	3083731
<b>Optik veriler</b>	
İşlev	ışık perdesi
İşık tipi	IR
Dalga boyu	850 nm
Optik çözünürlük	14 mm
Mesafe	100...7000 mm
Tarama alanı	1250 mm
Huzme sayısı	125
Sessiz işlevi ile	hayır
Tarama Kodu	Ayarlanabilir
<b>Elektrik verileri</b>	
Çalışma voltajı	20...28 VDC
Kaçak dalgalanma	< 10 % U <sub>ss</sub>
DC nominal çalışma akımı	≤ 210 mA
Yük akımı yok	≤ 275 mA
Maks. akım güvenli çıkışı	500 mA
Kısa devre koruması	evet
Ters kutup koruması	evet
Çıkış işlevi	2 x NK kontak, 2 x PNP
Güvenli yarı iletken çıkış sayısı	2
Tipik yanıt süresi	< 31.5 msn
Yeniden başlatma kilitli	evet
Körleme fonksiyonu	evet
<b>Mekanik veriler</b>	
Tasarım	Dikdörtgen, EZ-Screen LP

### Özellikler

- Erkek uçlu M12 x 1, 8 telli, 300 mm kablo
- Koruma sınıfı IP65
- Kör noktası olmayan düz gövde
- DIP anahtarlarla ayarlama
- Çözünürlük azaltılabilir
- Körleme
- Çalışma gerilimi: 24 VDC ± %15
- Çözünürlük 14 mm
- Tarama alanı 1250 mm (L1)
- EN ISO 13849-1:2008 uyarınca personel güvenliği Kat 4, PL e
- IEC 61496-1,-2 uyarınca Tip 4
- IEC 61508'e göre SIL 3

### Kablo bağlantı şeması

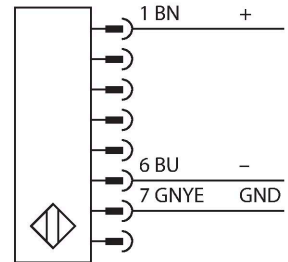
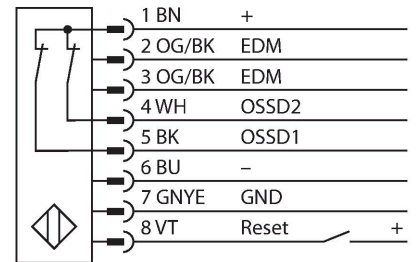

## Teknik Veriler

Boyutlar	26 x 28 x 1248 mm
Gövde malzemesi	Metal, AL, Sarı polyester
Lens	plastik, akrilik
Cascadable	hayır
Elektriksel bağlantı	Konektörlü kablo, M12 x 1, 0.3 m
Çekirdek sayısı	8
Ortam sıcaklığı	0...+55 °C
IP Derecesi	IP65
Güç-açık göstergesi	LED, yeşil
Anahtarlama durumu	2-renkli LED, kırmızı
<b>Testler/onaylar</b>	
Titreşim direnci	10-55 Hz at 0.35 mm
Darbe testi	10 g at 16 ms (6000 cycles)
Onaylar	ENISO 13849-1:2008'e göre CE, cTUVus, PL e, IEC 61508'e göre SIL 3

## İşlevsel prensip

Yüksek çözünürlüklü güvenlik ışık perdesi, kör noktası olmayan tek bir yerdeki verici ve alıcıdır. Sistem optik olarak senkronize edildiğinden, verici ile alıcı arasındaki kablo tesisatı gereksizdir. Alıcının güvenlik anahtarlama çıkışları doğrudan bir yük rölesine (örn. IM-TA9A) bağlanmakta ve tehlikeli makine çevriminin acil durdurması tetiklenmektedir. 2 kanallı izleme özelliği bulunan anahtarlama cihazı, farklı fazlalık tasarımı ve karşılıklı işlemci kontrolü, ISO 13849-1 uyarınca personel güvenliği kategorisi PLe ile uyumludur.





## Aksesuarlar

LPA-MBK-11	3082841	LPA-MBK-12	3082842
Montaj braket, kapatma tapaları için taşıyıcı, 14 ga. çelik, galvanize, siyah, 360° sensör dönüşü, vida takımıyla birlikte 2 adet dahil		Montaj braket, yandan montaj, 14 ga. çelik, galvanize, siyah, +10°/30° sensör dönüşü, vida takımıyla birlikte 1 adet dahil	
LPA-MBK-20	3082853	LPA-MBK-22	3082844
Montaj braket, duvara montaj, 12-ga. çelik, galvanize, siyah, iLPA-MBK-11/-12/-13 ile birlikte, 1 adet ve vida takımı dahil		Montaj braket, duvara montaj, 14-ga. çelik, galvanize, siyah, iLPA-MBK-11 ile birlikte, 2 adet ve vida takımı dahil	

## Aksesuarlar

Ölçekli çizim	Tip	Tanit. no.	
	DEE2R-81D	3072205	Bağlantı kablosu, PVC, sarı, uzunluk: 0,31 m, dişi M12 x 1 - erkek M12, 8 telli
	DEE2R-83D	3072206	Bağlantı kablosu, PVC, sarı, uzunluk: 0,91 m, dişi M12 x 1 - erkek M12, 8 telli
	DEE2R-88D_	3072635	Bağlantı kablosu, PVC, sarı, uzunluk: 2,44 m, dişi M12 x 1 - erkek M12, 8 telli
	DEE2R-815D	3072207	Bağlantı kablosu, PVC, sarı, uzunluk: 4,57 m, dişi M12 x 1 - erkek M12, 8 telli
	DEE2R-825D	3072208	Bağlantı kablosu, PVC, sarı, uzunluk: 7,62 m, dişi M12 x 1 - erkek M12, 8 telli
	DEE2R-850D	3072209	Bağlantı kablosu, PVC, sarı, uzunluk: 15,2 m, dişi M12 x 1 - erkek M12, 8 telli
	DEE2R-875D	3072210	Bağlantı kablosu, PVC, sarı, uzunluk: 22,9 m, dişi M12 x 1 - erkek M12, 8 telli
	DEE2R-8100D	3072211	Bağlantı kablosu, PVC, sarı, uzunluk: 30,5 m, dişi M12 x 1 - erkek M12, 8 telli
	QDE-815D	3070883	Güvenlik ışığı ekranları için bağlantı kablosu, PVC, sarı, uzunluk 4,57 m, dişi bağlantı, M12 x 1, 8 telli



Ölçekli çizim	Tip	Tanit. no.	
	QDE-825D	3070884	Güvenlik ışığı ekranları için bağlantı kablosu, PVC, sarı, uzunluk 7,62 m, dışı bağlantı, M12 x 1, 8 telli
	QDE-850D	3070885	Güvenlik ışığı ekranları için bağlantı kablosu, PVC, sarı, uzunluk 15,3 m, dışı bağlantı, M12 x 1, 8 telli
	QDE-875D	3071466	Güvenlik ışığı ekranları için bağlantı kablosu, PVC, sarı, uzunluk 22,9 m, dışı bağlantı, M12 x 1, 8 telli
	QDE-8100D	3071467	Güvenlik ışığı ekranları için bağlantı kablosu, PVC, sarı, uzunluk 30,5 m, dışı bağlantı, M12 x 1, 8 telli
	CSB-M1280M1280	3075375	Y parçası, PVC, sarı, erkek M12 x 1 ile, 2 x 0,3 m kablo üzerinde 8 telli, PVC, sarı, dişi M12 x 1 ile, 8 telli
	CSB-M1281M1281	3073252	Y parçası, PVC, sarı, uzunluk: 2 x 0,3 m kablo üzerinde erkek, M12 x 1, 8 telli ile 0,3 m, PVC, sarı, dişi, M12 x 1, 8 telli ile
	CSB-M1288M1281	3073253	Y parçası, PVC, sarı, uzunluk: 2 x 2,5 m kablo üzerinde erkek, M12 x 1, 8 telli ile 0,3 m, PVC, sarı, dişi, M12 x 1, 8 telli ile
	CSB-M12815M1281	3073254	Y parçası, PVC, sarı, uzunluk: 2 x 4,6 m kablo üzerinde erkek, M12 x 1, 8 telli ile 0,3 m, PVC, sarı, dişi, M12 x 1, 8 telli ile
	CSB-M12825M1281	3073255	Y parçası, PVC, sarı, uzunluk: 2 x 7,6 m kablo üzerinde erkek, M12 x 1, 8 telli ile 0,3 m, PVC, sarı, dişi, M12 x 1, 8 telli ile
	DEE2R-88D	3094306	Bağlantı kablosu, PVC, sarı, uzunluk: 2,44 m, M12 x 1 dişi konektör, 8 pimli üzerinde M12 x 1 erkek konektör, 8 pimli