

DX80N2X6S-PM8

Radyo yayını sistemi – noktadan noktaya düğüm

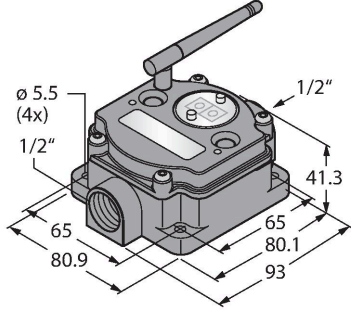

Özellikler

- Harici anten (RG58 RP-SMA bağlantısı)
- Entegre sinyal güçlendirme göstergesi
- DIP anahtarlarla yapılandırma
- Kararlı veri iletimi
- Frekans atlama FHSS
- Zaman Bölmeli Çoğullamalı Erişim TDMA
- İletim gücü: 63 mW, 18 dBm iletilen, \leq 20 dBm EIRP
- Girişler: 6 x PNP
- Çıkışlar: 6 x PNP
- Güç tüketimi: 24 VDC'de < 60 mA

Teknik Veriler

Tip	DX80N2X6S-PM8
Tanit. no.	3087107
Kablosuz veri	
Type of radio	short-range
Installation	stationary
Topoloji	Noktadan noktaya Repetörlü noktadan noktaya
İşlev	noktadan noktaya
Cihaz tipi	düğüm
Frequency band	2,4 GHz ISM bandı
Frekans aralığı	2,402 - 2,483 GHz
Number of radio channels	50
Channel width	1 MHz
Spread spectrum technology	FHSS (Frequency Hopping Spread Spectrum)
Single-Carrier Residence Time	7.8 ms
Tipik yanıt süresi	< 62.5 msn
Çıkış gücü ERP	18 dB/65 mW
Çıkış gücü EIRP	20 dB/100 mW
Mesafe	3200000 mm
G/Ç verileri	
Number of channels	6
Giriş tipi	PNP
Number of channels	6
Çıkış tipi	PNP

Kablo bağlantı şeması

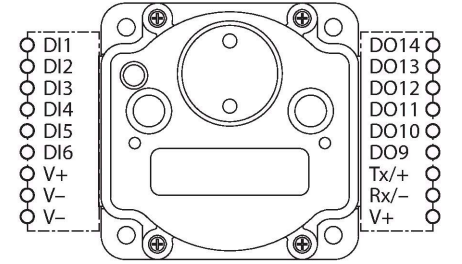

İşlevsel prensip

DX80-PM sistemi, sensör sinyallerinin iletimi için radyo tabanlı, noktadan noktaya, ağ geçidi ve noddan oluşan bir bağlantı oluşturur. Cihaz başına 12 sensör/aktüatör için düzenlenmiş ve analog sinyaller gibi anahtarlamayı da çift yönlü olarak aktarmaktadırlar. IO görüntüsü ağ geçidi menüsü üzerinden seçilir. Gerekli takdirde, ikinci nod eklenebilir ve ağ geçidi repetör olarak kullanılabilir. Bağlantı kalitesi menü üzerinden kontrol edilebilir.

Yönetmelikler:
FCC-ID UE300DX80-2400 - Bu cihaz FCC para. 15, alt para. C, 15.247'ye uygundur
ETSI/EN: EN 300 328'e uygun olarak: V2.2.2 (2019-02)
IC: 7044A-DX8024
EN 61000-6-2 uyarınca 80-2700 MHz için radyasyon koruması 10 V/m
Darbeye ve titreşime karşı direnç: IEC 68-2-6 ve IEC 68-2-7

Teknik Veriler

Elektrik verileri	
runs with battery	nein
Çalışma voltajı	10...30 VDC
DC nominal çalışma akımı	≤ 60 mA
Mekanik veriler	
Tasarım	Dikdörtgen, DX80-PM
Gövde malzemesi	Plastik, PC
Antenna connection	RP-SMA dişi konektör
Ortam sıcaklığı	-40...+85 °C
Relative humidity	0...95 %
IP Derecesi	IP67
Testler/onaylar	

Aksesuarlar



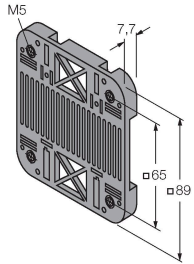

SMBDX80DIN 3077161





DIN rayı için montaj paneli, CP80, DX80, K80, Q80 için uygundur, çalışma sıcaklığı. -20...90°C

Aksesuarlar

Ölçekli çizim	Tip	Tanit. no.	
Keine Maßzeichnung vorhanden! No drawing available!	BWC-LMRSFRPB	3079296	Aşırı akım koruması, bölme perdesi bağlantısı, RP-SMA tipi
	BWC-1MRSFRSB0.2	3078544	Anten uzantısı, RP-SMAF bölme perdesi bağlantısında RP-SMA, 0,2m, RG58, kayıp 1,05 dB/m
	BWC-1MRSFRSB1	3078337	Anten uzantısı, RP-SMAF bölme perdesi bağlantısında RP-SMA, 1 m, RG58, kayıp 1,05 dB/m
	BWC-1MRSFRSB2	3078338	Anten uzantısı, RP-SMAF bölme perdesi bağlantısında RP-SMA, 2m, RG58, kayıp 1,05 dB/m

Ölçekli çizim	Tip	Tanıt. no.	
	BWC-1MRSFRSB4	3077488	Anten uzantısı, RP-SMAF bölme perdesi bağlantısında RP-SMA, 4 m, RG58, kayıp 1,05 dB/m
	BWC-1MRSMN05	3077486	Anten uzantısı, N-erkek üzerinde RP-SMA, 0,5 m, RG58, kayıp 0,56 dB/m
	BWC-1MRSMN2	3077820	Anten uzantısı, N-erkek üzerinde RP-SMA, 2 m, RG58, kayıp 0,56 dB/m
	BWC-4MNFN3	3077489	Anten uzantısı, N erkek konektör - N dişi konektör, kablo uzunluğu: 3 m, LMR400, koaksiyel, kayıp: 0,22 dB/m
	BWC-4MNFN6	3077490	Anten uzantısı, N dişi üzerinde N erkek, 6 m, LMR400, eş merkezli, kayıp 0,22 dB/m
	BWC-4MNFN15	3077821	Anten uzantısı, N dişi üzerinde N erkek, 15 m, LMR400, eş merkezli, kayıp 0,22 dB/m
	BWC-4MNFN30	3077822	Anten uzantısı, N dişi üzerinde N erkek, 30 m, LMR400, eş merkezli, kayıp 0,22 dB/m
	BWA-QD5.5	3078382	1/2 inç NPT dişi için konektör flanş, M12 x 1, 5 telli, PVC, siyah
	BWA-QD8.5	3078383	1/2 inç NPT dişi için konektör flanş, M12 x 1, 8 telli, PVC, siyah
	BWA-QD12.5	3078384	1/2 inç NPT dişi için konektör flanş, M12 x 1, 12 telli, PVC, siyah

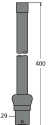
Aksesuarlar

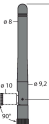
Ölçekli çizim	Tip	Tanıt. no.	
	BWA-2O6-A	3081081	Harici anten 6 dBi, N dişi
	BWA-2O8-A	3081080	Harici anten 8,5 dBi, N dişi
	BWA-2O2-C	3077816	Dahili anten 2 dBi, RP-SMA erkek, standart

Ölçekli çizim

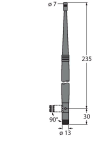

Tip

BWA-205-C

Tanit. no.

3077817

Dahili anten 5 dBi, RP-SMA erkek

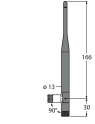

BWA-207-C

3077818

Dahili anten 7 dBi, RP-SMA erkek

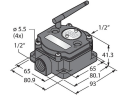

DX80G2M6S-PM8

3087099

Noktadan noktaya iletim, ağ geçidi,
harici anten, dijital sinyaller

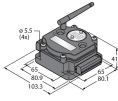

DX80G2M6S-PM8C

3087103

Noktadan noktaya iletim, ağ geçidi,
harici anten, dijital sinyaller, IP20