

# IVU2PRB608

## Tanımlama – Barkod okuyucu — görüntü sensörü

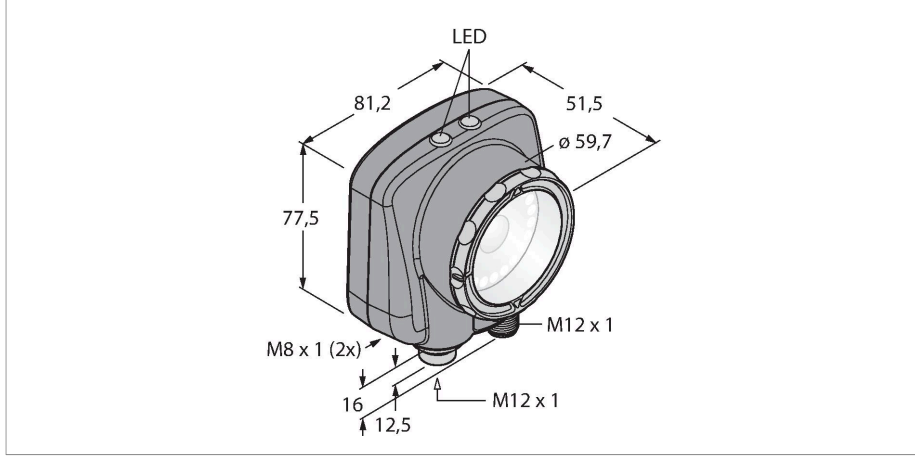

### Teknik Veriler

Tip	IVU2PRB608
Tanit. no.	3090974
<b>Kamera verileri</b>	
İşlev	Barkod okuyucu — görüntü sensörü
Resolution	752 x 480 Piksel
Işık tipi	UV
Brennweite	8 mm
Özel özellikler	Wash down
<b>Elektrik verileri</b>	
Çalışma voltajı	10...30 VDC
DC nominal çalışma akımı	≤ 1000 mA
İletişim protokolü	EtherNet/IP Modbus TCP PCCC PROFINET RS232
<b>Mekanik veriler</b>	
Tasarım	Dikdörtgen, iVu PLUS
Boyutlar	51.5 x 81.2 x 95.3 mm
Gövde malzemesi	Plastik, Termoplastik malzeme, Siyah
Window material	Acrylic, clear
Elektriksel bağlantı	Konektörler, M12 × 1, 12 telli
Display	Remote
Ortam sıcaklığı	0...+50 °C
IP Derecesi	IP67
<b>Testler/onaylar</b>	
Onaylar	CE

### Özellikler

- İkinci nesil iVu
- 30 inceleme için dahili bellek
- 1/3" CMOS, 752x480 piksel
- Entegre halka ışık: UV ışığı (365 nm)
- Koruma sınıfı IP67
- Harici stroboskop çıkışı + 5 VDC
- Harici tetikleyici girişi
- Mercek, 8 mm, M12x1
- Harici ekran RDM35 gerekli
- Çalışma gerilimi 10...30 VDC
- M12 × 1 erkek, 12 pimli
- 3 x programlanabilir kontak çıkış (PNP/ NPN)
- 1 x RS232 veri iletişimi
- M8 x 1 erkek, 4 tel ile Ethernet
- USB 2.0 ana bilgisayar: M8 dişi, 4 telli
- Endüstriyel Ethernet: PROFINET, EtherNet/IP, Modbus/TCP, PCCC

### Kablo bağlantı şeması

1	WH	Output 1
2	BN	10...30 VDC
3	GN	Output 2
4	YE	Strobe out 5 VDC only
5	GY	Remote teach
6	PK	Ext. trigger
7	BU	Common
8	RD	Ready
9	OG	Output 3
10	BU light	RS-232 TX
11	BK	RS-232 signal ground
12	VT	RS-232 RX

### İşlevsel prensip

İkinci nesil iVu-Plus, gelişmiş özellikler ve incelemelerin seçiminde daha da fazla seçenek sunar. Sensör, önceki iVu nesli ile

aynı gövdeye ve kullanımı aynı kolaylıkta olan kullanıcı ara birimi ve işlevselliğine sahiptir. Barkod okuyucu, 10 adede kadar farklı barkodu tarayabilen ve RS232 arayüzüyle verileri iletebilen bir entegre ışık (IVU2RBX sürümü hariç) ve bir kameradan oluşur. Code128, Code39, CODABAR, Interleaved 2 of 5, EAN13, EAN8, UPCE, Postnet, IMB ve Pharmacode gibi bir dizi lineer kod ve DataMatrix (ECC 200) gibi bazı barkod tipleri için bir seçim yapılabilir. Kaba ve hassas çözünürlük arasında seçim yapma imkanı yeni nesille birlikte gelmiştir. PC ile sensör yapılandırmasına gerek yoktur! Günlük dosyaları ve donanım yazılımı güncellemeleri, USB arayüzü ile aktarılır.

## Montaj talimatları

### Montaj talimatları/Açıklama

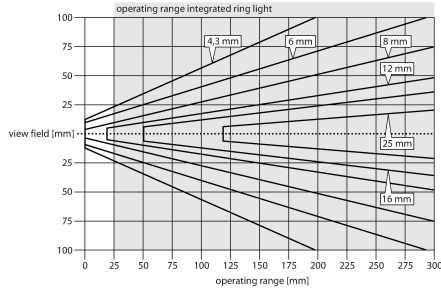

Odak uzunluğunu seçme Nesne boyutu veya tarama alanı biliniyorsa, eşleşen görüntü sensörü, algılama aralığı ile odak uzunluğu arasındaki oranı belirleyerek kolaylıkla bulunur. Seçim için grafikleri kullanın. Burada algılama kadar mesafeleri, alan görüşüne ve merceğin odak uzunluğuna göre yerleştirilmiştir.

## Aksesuarlar

### SMBIVURAR

3082547

Sağ tarafa montaj için braketter

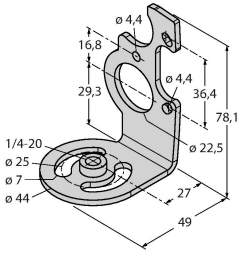

### SMBIVURAL

3082546

Sol tarafa montaj için braketter

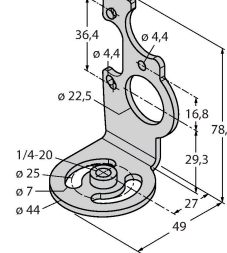

### SMBIVUU

3082549

Tabana montaj için U braket (SMBIVUB taban plakası dahil)

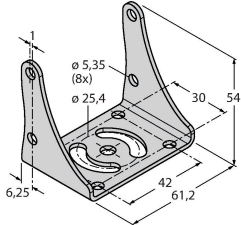

## Aksesuarlar

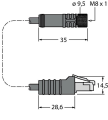
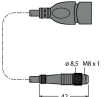
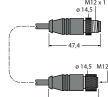
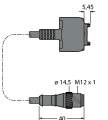
Ölçekli çizim	Tip	Tanit. no.	
	IVUC-1206	3014407	Güç kaynağı, M12 × 1 dişi konektör, 12 pimli, kablo uzunluğu: 1,83 m
	IVUC-E-406	3013892	Ethernet bağlantı kablosu, RJ45 üzerinde M8 × 1, 4 pimli, kablo uzunluğu: 2 m
	PSG-4M-401-USB	3011336	USB adaptör kablosu, M8 × 1 erkek konektör, 4 pimli, kablo uzunluğu: 0,3 m
	IVURDM-QD-803	3028673	RDM35 uzaktan kontrollü ekran için uzatma kablosu, M12 × 1, 8 pimli, kablo uzunluğu: 0,91 m
	IVURD-MX-803	3011330	RD35 uzaktan kontrollü ekran için uzatma kablosu, Molex üzerinde M12 × 1, 8 pimli, kablo uzunluğu: 0,91 m

## Aksesuarlar

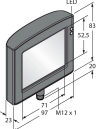
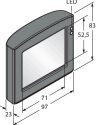
Ölçekli çizim	Tip	Tanit. no.	
	RDM35	3029512	Cihaz kurulumu için dokunmatik 3,5" uzak ekran, M12 fişli konektör ile bağlantı, IVURDM-QD-8.. veya IVURDM-QDK-8.. gereklidir
	RD35	3082646	Uzaktan kontrollü ekran 3,5", dokunmatik ekran, Molex entegre konektör yoluyla bağlantı