

# Q4XTBLAF300-Q8

## Fotoelektrik Sensör – Lazer Mesafe Sensörü (Nirengi)

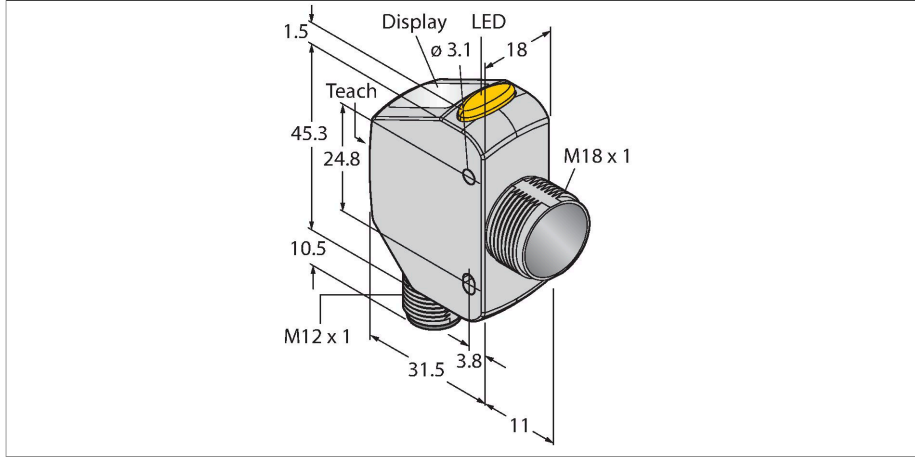

### Teknik Veriler

Tip	Q4XTBLAF300-Q8
Tanit. no.	3094118
<b>Optik veriler</b>	
İşlev	Yakınlık anahtarı
Çalışma modu	Arka plan/ön plan bastırma
Işık tipi	kırmızı
Dalga boyu	655 nm
Lazer sınıfı	▲ 1
Optik çözünürlük	1 mm
Tekrarlanabilirlik	0.5 mm
Mesafe	25...300 mm
Ortam ışığından etkilenmeme	5000 lüks
<b>Elektrik verileri</b>	
Çalışma voltajı	10...30 VDC
DC nominal çalışma akımı	≤ 28 mA
Kısa devre koruması	evet
Ters kutup koruması	evet
Çıkış işlevi	NA/NK kontağı, PNP/NPN
Hazırlık gecikmesi	≤ 750 msn
Tipik yanıt süresi	< 1.5 msn
<b>Mekanik veriler</b>	
Tasarım	Dişli dikdörtgen model, Q4X
Boyutlar	43.5 x 18 x 57.5 mm
Gövde malzemesi	Metal, Paslanmaz çelik
Lens	akrilik, PMMA
Elektriksel bağlantı	Konektörler, M12 x 1, PVC
Çekirdek sayısı	5

### Özellikler

- 4 basamaklı 7 bölümlü LED
- 3 düğme
- Çıkış göstergesi (sarı)
- IP67/69K
- ECOCAB sertifikalı
- Mesafe: 25...300 mm
- Lazer sınıfı 1, kırmızı, 655 nm, IEC 60825-1:2007 uyarınca
- İşletme gerilimi: 12...30 VDC
- 1 x PNP, 1 x NPN anahtarlama çıkışı
- 18 mm dış
- Paslanmaz çelik gövde

### Kablo bağlantı şeması

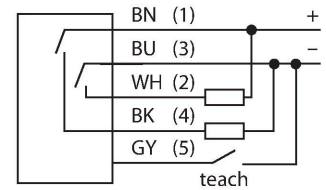

### İşlevsel prensip

Q4X, lazer üçgenleme prensibiyle çalışan bir lazer mesafe sensördür. 300 mm'lik menzile ve bipolar lazer sınıfı 1 anahtarlama çıkışlarına (1 PNP ve 1 NPN) sahiptir. İkili mod işlevselliğiyle, Q4X yalnızca mesafeleri değil, bir nesnenin yansıttığı ışık yoğunluğunu da yakalar. Bu eşsiz özellik sayesinde lazerler, bundan önce akla bile gelmeyecek uygulamalarda kullanılabilir. ÇALIŞTIRMA modunda, anahtarlama noktasını değiştirebilir, açık ve koyu anahtarlama ayarlayabilir ve sensöre doğru şekilde öğretebilirsiniz. AYARLAMA modunda, öğretmeyi, tüm standart çalıştırma parametrelerini seçebilir ve ayrıca fabrika varsayılanlarına dönebilirsiniz.

## Teknik Veriler

Ortam sıcaklığı	-10...+50 °C
Saklama sıcaklığı	-25...+75 °C
Relative humidity	35...95 %
IP Derecesi	IP67 IP68 IP69
Özel özellikler	Kimyasallara dayanıklı Şeffaf nesne algılama sürdürme/erteleme Wash down Kimyasallara dayanıklı
Anahtarlama durumu	LED, sarı
Ekran	4 basamaklı 7 bölümlü LED ekran
<b>Testler/onaylar</b>	
Titreşim direnci	MIL-STD-202G, Yöntem 201A (10 - 60 Hz, 2 saat boyunca her biri x, y ve z eksenleri boyunca 1,52 mm pikten pike genlik), sensör çalışması
Darbe testi	MIL-STD-202G, Yöntem 213B Koşul I (XYZ eksenleri boyunca 100G 6x, 18 darbe), sensör çalışırken
Onaylar	CE, cULus, ECOLAB

## Aşırı kazanç eğrisi

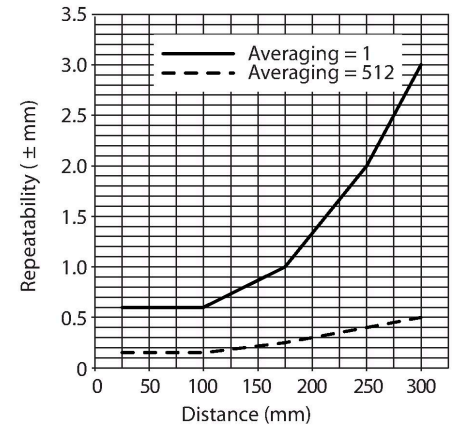

## Aksesuarlar

SMB18A

3033200

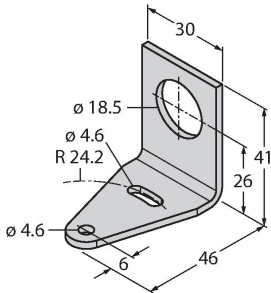

Montaj braketi, dikdörtgen paslanmaz çelik, 18 mm dişli sensörler için

SMB18FAM10

3011184

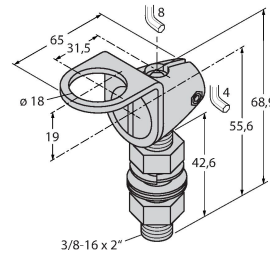

Montaj braketi, malzeme VA 1.4401, M10 x 1,5 diş için, diş uzunluğu 18 mm

SMBQ4XFAM10

3091513

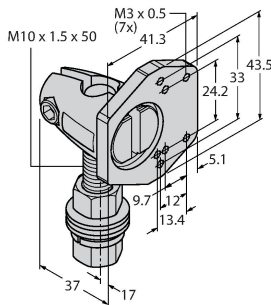

Montaj braketi, döndürülebilir, paslanmaz çelik, Q4X/Q3X serisi sensörleri için, M10 x 1,5 diş

## Aksesuarlar

Ölçekli çizim	Tip	Tanit. no.	
	RKC4.5T-2/TEL	6625016	Bağlantı kablosu, dişi M12, düz, 5 pimli, kablo uzunluğu: 2 m, kılıf malzemesi: PVC, siyah; cULus onaylı; diğer kablo uzunlukları ve kaliteleri mevcuttur, bkz. <a href="http://www.turck.com">www.turck.com</a>
	RKH4.5-2/TFG	6933455	Bağlantı kablosu, M12 dişi, düz, 5 pimli, paslanmaz çelik kaplin somunu, kablo uzunluğu: 2 m, kılıf malzemesi: TPE, gri, sıcaklık aralığı -40...+105°C; diğer kablo uzunlukları ve tasarımları mevcuttur, bkz. <a href="http://www.turck.com">www.turck.com</a>
	RKS4.5T-2/TEL	6626361	Bağlantı kablosu, M12 dişi konektör, düz, 5 telli, kablo uzunluğu: 2 m, kılıf malzemesi: PVC, siyah; korumalı; cULus onaylı; diğer kablo uzunlukları ve kaliteleri mevcuttur, bkz. <a href="http://www.turck.com">www.turck.com</a>
	WKS4.5T-2/TEL	6626364	Bağlantı kablosu, M12 dişi konektör, açılı, 5 telli, kablo uzunluğu: 2 m, kılıf malzemesi: PVC, siyah; korumalı; cULus onaylı; diğer kablo uzunlukları ve kaliteleri mevcuttur, bkz. <a href="http://www.turck.com">www.turck.com</a>
	WKC4.5T-2/TEL	6625028	Bağlantı kablosu, dişi M12, açılı, 5 pimli, kablo uzunluğu: 2 m, kılıf malzemesi: PVC, siyah; cULus onaylı; diğer kablo uzunlukları ve kaliteleri mevcuttur, bkz. <a href="http://www.turck.com">www.turck.com</a>

## Aksesuarlar

Ölçekli çizim	Tip	Tanit. no.	
	BRT-Q4X-60X18	3095776	Q4X lazer sensörleri için saydam nesne algılama veya ikili mod uygulamalarına yönelik reflektör, dikdörtgen gövde: 60 mm x 18 mm

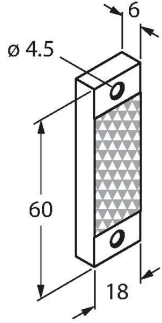

BRT-Q4X-60X50

3095777

Q4X lazer sensörleri için saydam nesne algılama veya ikili mod uygulamalarına yönelik reflektör, dikdörtgen gövde: 60 mm x 50 mm

