

# BIM-IKT-AP6X-H1141

## Manyetik alan sensörü – pnömatik silindirler için

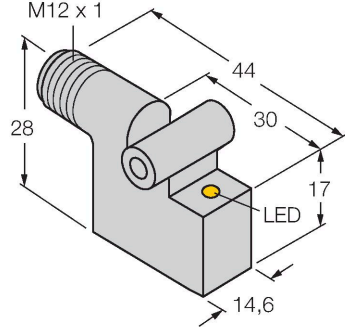

### Özellikler

- Dikdörtgen, 28 mm yükseklik
- Metal, GD-Zn
- Manyetik endüktif sensör
- DC 3 kablolu, 10...30 VDC
- NO kontak, PNP çıkış
- Erkek konektör, M12 x 1

### Kablo bağlantı şeması

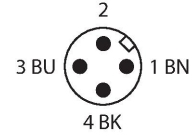
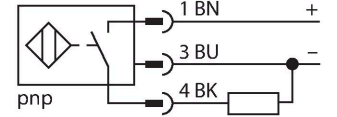

### İşlevsel prensip

Manyetik alan sensörleri manyetik alanlar tarafından etkinleştirilir ve özellikle pnömatik silindirlerdeki piston konumu algılamak için uygundur. Manyetik alanların mıknatıslanamayan metallerden yayıldıkları gerçeğine dayanarak, pistonu takılı kalıcı bir mıknatısı, silindirin alüminyum çeperi üzerinden algılamak mümkündür.

### Teknik Veriler

Tip	BIM-IKT-AP6X-H1141
Tanıt. no.	46210
<b>Genel veriler</b>	
Geçme hızı	≤ 10 m/sn
Tekrarlanabilirlik	≤ ± 0.1 mm
Sıcaklık sapması	≤ 0.1 mm
Histeresis	≤ 1 mm
<b>Elektrik verileri</b>	
Çalışma voltajı	10...30 VDC
Kaçak dalgalanma	≤ 10 % U <sub>ss</sub>
DC nominal çalışma akımı	≤ 200 mA
Yüksüz akım	15 mA
Artık akım	≤ 0.1 mA
Yalıtım test gerilimi	≤ 0.5 kV
Kısa devre koruması	evet / Döngüsel
I <sub>0</sub> 'de gerilim düşüşü	≤ 1.8 V
Kablo kopması/Ters kutupsallık koruması	evet / Eksiksiz
Çıkış işlevi	3 telli, NA kontak, PNP
Anahtarlama frekansı	1 kHz
<b>Mekanik veriler</b>	
Tasarım	Dikdörtgen, IKT
Boyutlar	30 x 14.6 x 28 mm
Gövde malzemesi	Metal, GD-Zn
Aktif alan malzemesi	plastik, PA12-GF30
Elektriksel bağlantı	Konektörler, M12 x 1
<b>Ortam koşulları</b>	
Ortam sıcaklığı	-25...+70 °C

## Teknik Veriler

Titreşim direnci	55 Hz (1 mm)
Darbe direnci	30 g (11 ms)
IP Derecesi	IP67
MTTF	2283 yılı SN 29500'e uygun (Ed. 99) 40 °C
<b>Aşağıdaki profillere montaj</b>	
Silindirik tasarım	○ ##
Anahtarlama durumu	LED, Sarı

## Montaj talimatları

### Montaj talimatları/Açıklama

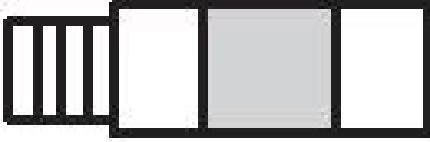

## Aksesuarlar

KL11

69710

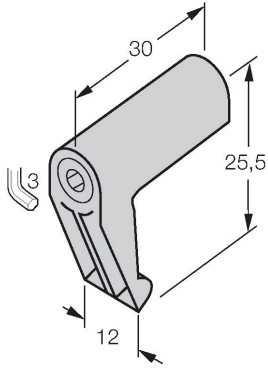

Manyetik alan sensörlerini rot kolu silindirler üzerine monte etmek için montaj braketi; silindir çapı: 32...100 mm; malzeme: Kalıp döküm çinko

KL13

69712

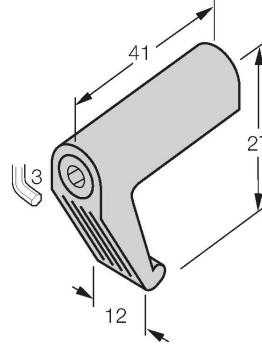

Manyetik alan sensörlerini rot kolu silindirler üzerine monte etmek için montaj braketi; silindir çapı: 63...160 mm; malzeme: Kalıp döküm çinko

KL15Z

6971803

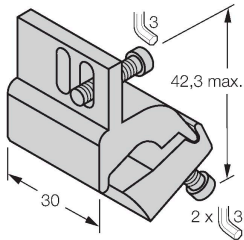

Manyetik alan sensörlerini rot kolu silindirler üzerine monte etmek için montaj braketi; silindir çapı: 32...63 mm; malzeme: Alüminyum

KL16Z

6971806

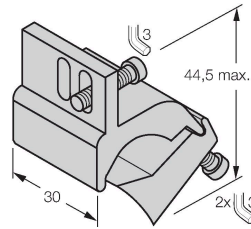

Manyetik alan sensörlerini rot kolu silindirler üzerine monte etmek için montaj braketi; silindir çapı: 50...125 mm; malzeme: Alüminyum

KL15

6971802

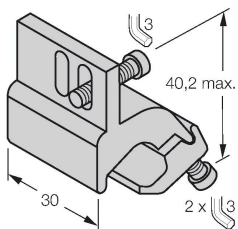

Manyetik alan sensörlerini profil silindirler üzerine monte etmek için montaj braketi; silindir çapı: 32...50 mm; malzeme: Alüminyum

KL16

6971805

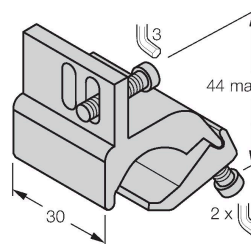

Manyetik alan sensörlerini profil silindirler üzerine monte etmek için montaj braketi; silindir çapı: 50...100 mm; malzeme: Alüminyum

KLI7

6971810

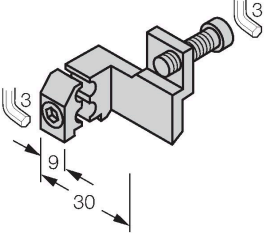

Manyetik alan sensörlerini harici geçmeli kılavuzlu profil silindirlerin üzerine monte etmek için montaj braket; silindir çapı: 32...200 mm; malzeme: Alüminyum