

# NI20-M30-AP6X-H1141

## Endüktif sensör – genişletilmiş algılama mesafesi ile

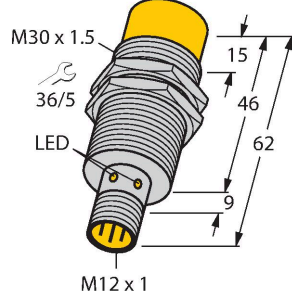

### Özellikler

- M30 × 1,5 dişli boru
- Krom kaplama piring
- Geniş algılama aralığı
- 3 telli DC, 10...30 VDC
- NA kontak, PNP çıkış
- M12 x 1 erkek konektör

### Kablo bağlantı şeması

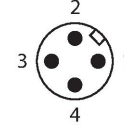
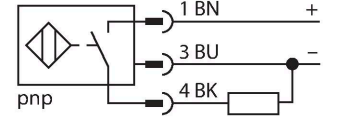

### İşlevsel prensip

Endüktif sensörler metal nesnelere temasız ve aşınmasız olarak tespit ederler. Bunun için, hedef ile etkileşen yüksek frekanslı bir elektromanyetik AC alan kullanılmaktadır. Endüktif sensörler bu alanı ferrit bobinli bir RLC devresi ile oluşturmaktadır.

### Teknik Veriler

|   |   |
|---|---|
| Tip                                     | NI20-M30-AP6X-H1141                                 |
| Tanıt. no.                              | 4670510   |
| <b>Genel veriler</b>                    |   |
| Nominal anahtarlama mesafesi            | 20 mm   |
| Montaj koşulları                        | Çıkık kafa  |
| Güvenli çalışma mesafesi                | ≤ (0,81 x S <sub>n</sub> ) mm                       |
| Düzeltilme faktörleri                   | St37 = 1; Al = 0,3; paslanmaz çelik = 0,7; Ms = 0,4 |
| Yineleme hassasiyeti                    | ≤ 2 tam ölçek %'si                                  |
| Sıcaklık sapması                        | ≤ ±10 %   |
| Histerezis                              | 3...15 %  |
| <b>Elektrik verileri</b>                |   |
| Çalışma voltajı                         | 10...30 VDC   |
| Kaçak dalgalanma                        | ≤ 10 % U <sub>ss</sub>                              |
| DC nominal çalışma akımı                | ≤ 200 mA  |
| Yüksüz akım                             | 15 mA   |
| Artık akım                              | ≤ 0.1 mA  |
| Yalıtım test gerilimi                   | ≤ 0.5 kV  |
| Kısa devre koruması                     | evet / Döngüsel                                     |
| I <sub>c</sub> 'de gerilim düşüşü       | ≤ 1.8 V   |
| Kablo kopması/Ters kutupsallık koruması | evet / Eksiksiz                                     |
| Çıkış işlevi                            | 3 telli, NA kontak, PNP                             |
| Anahtarlama frekansı                    | 0.5 kHz   |
| <b>Mekanik veriler</b>                  |   |
| Tasarım                                 | Dişli silindirik, M30 x 1.5                         |
| Boyutlar                                | 62 mm   |
| Gövde malzemesi                         | Metal, CuZn, Krom kaplama                           |

## Teknik Veriler

|                                |   |
|--------------------------------|---|
| Aktif alan malzemesi           | plastik, PA12-GF30                        |
| Gövde somunu maks. sıkma torku | 75 Nm                                     |
| Elektriksel bağlantı           | Konektörler, M12 × 1                      |
| <b>Ortam koşulları</b>         |   |
| Ortam sıcaklığı                | -25...+70 °C                              |
| Titreşim direnci               | 55 Hz (1 mm)                              |
| Darbe direnci                  | 30 g (11 ms)                              |
| IP Derecesi                    | IP67                                      |
| MTTF                           | 2283 yılı SN 29500'e uygun (Ed. 99) 40 °C |
| Anahtarlama durumu             | LED, Sarı                                 |

## Montaj talimatları

### Montaj talimatları/Açıklama

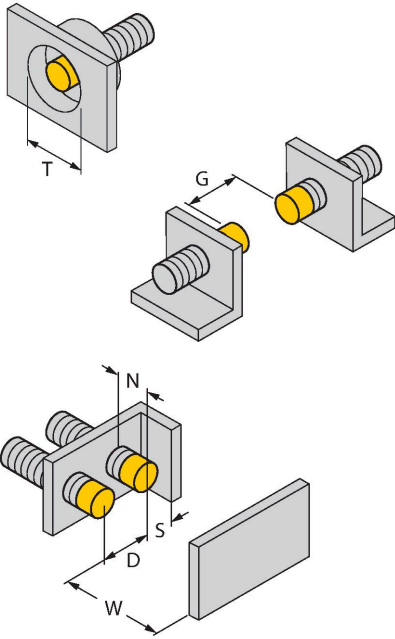

|                   |         |
|-------------------|---------|
| Mesafe D          | 3 x B   |
| Mesafe W          | 3 x Sn  |
| Mesafe T          | 3 x B   |
| Mesafe S          | 1,5 x B |
| Mesafe G          | 6 x Sn  |
| Mesafe N          | 20 mm   |
| Aktif alan çapı B | Ø 30 mm |

## Aksesuarlar

### BST-30B

6947216

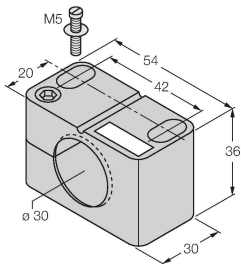

Dişli silindirik sensörler için montaj kelepçesi, dayamalı; malzeme: PA6

### QM-30

6945103

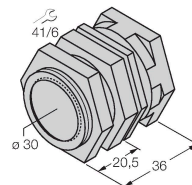

Dayamalı hızlı montaj braket; malzeme: Krom kaplama piring. Erkek diş M36 × 1,5. Not: Yakınlık anahtarlarının anahtarlama uzaklığı, hızlı montaj braketleri kullanılırken değişebilir.

MW-30

6945005

Dişli silindirik sensörler için montaj braketi; malzeme: Paslanmaz çelik A2 1.4301 (AISI 304)

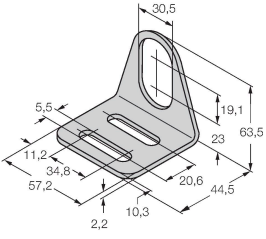

BSS-30

6901319

Dişsiz ve dişli silindirik sensörler için montaj braketi; malzeme: Polipropilen

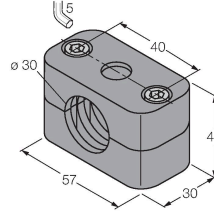

## Aksesuarlar

Ölçekli çizim

Tip

Tanıt. no.

RKC4T-2/TEL

6625010

Bağlantı kablosu, M12 dişli konektör, düz, 3 pimli, kablo uzunluğu: 2 m, kılıf malzemesi: PVC, siyah; cULus onayı

