

BIM-UNT-AP6X-0.3-RS4/3GD

Manyetik alan sensörü – pnömatik silindirler için

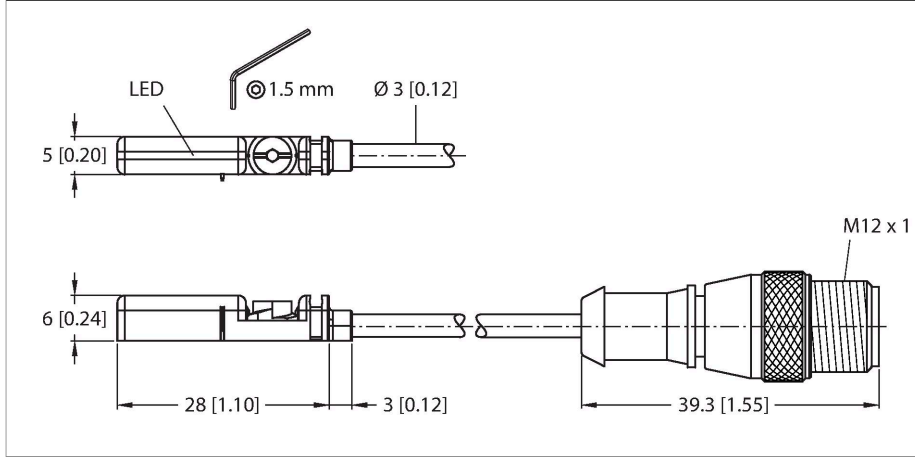

Özellikler

- Montaj aksesuarı olmayan T yivli silindirler için
- Diğer silindir tasarımlarına montaj için isteğe bağlı olarak edinilebilen aksesuarlar
- Tek elle monte edilebilir
- Stabil montaj
- Mıknatıs dirençli sensör
- DC 3 kablolu, 10...30 VDC
- NO kontak, PNP çıkış
- M12 x 1 erkek uç ile domuz kuyruğu kontak
- ATEX category II 3 G, Ex zone 2
- ATEX category II 3 D, Ex zone 22

Teknik Veriler

Tip	BIM-UNT-AP6X-0.3-RS4/3GD
Tanit. no.	4685869
Genel veriler	
Geçme hızı	≤ 10 m/sn
Tekrarlanabilirlik	≤ ± 0.1 mm
Sıcaklık sapması	≤ 0.1 mm
Histeresis	≤ 1 mm
Elektrik verileri	
Çalışma voltajı	10...30 VDC
Kaçak dalgalanma	≤ 10 % U _{ss}
DC nominal çalışma akımı	≤ 100 mA
Yüksüz akım	15 mA
Artık akım	≤ 0.1 mA
Yalıtım test gerilimi	≤ 0.5 kV
Kısa devre koruması	evet / Döngüsel
I _e 'de gerilim düşüşü	≤ 1.8 V
Kablo kopması/Ters kutupsallık koruması	evet / Eksiksiz
Çıkış işlevi	3 telli, NA kontak, PNP
Anahtarlama frekansı	1 kHz
Şunlar uyarınca onay	ATEX uygunluk beyanı TURCK Ex-07001M X
Cihaz işareti	Ⓔ II 3 G Ex ec IIC T4 Gc/II 3 D Ex tc IIIC T110°C Dc
Uyarı	Gerilim altındayken konektörün fişini çekmeyin
Mekanik veriler	
Tasarım	Dikdörtgen, UNT
Boyutlar	28 x 5 x 6 mm

Kablo bağlantı şeması

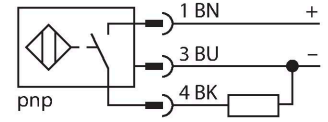

İşlevsel prensip

Manyetik alan sensörleri, özellikle pnömatik silindirlerde piston konumunun algılanması olmak üzere manyetik alanlar tarafından etkinleştirilir ve kullanılır. Manyetik alanlar, mıknatıslanamayan metallerden yayılabildikleri için silindirin alüminyum duvarından da pistonu takılmış kalıcı bir mıknatıs algılamaktadırlar.

Teknik Veriler

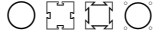
Gövde malzemesi	Plastik, PP
Aktif alan malzemesi	plastik, PP
Sıkma torku, bağlantı vidası	0.4 Nm
Elektriksel bağlantı	Konektörlü kablo, M12 × 1
Kablo tipi	Ø 3 mm, Gri, Lif9Y-11Y, PUR, 0.3 m H1063M üreticiler beyanına uygun E-ChainSystems® için uygun
Çekirdek kesit alan	3 x 0.14 mm ²
Ortam koşulları	
Ortam sıcaklığı	-25...+70 °C
	Patlama tehlikesi olan alanda, talimat kitapçığına bakın
Titreşim direnci	55 Hz (1 mm)
Darbe direnci	30 g (11 ms)
IP Derecesi	IP67
MTTF	2283 yılı SN 29500'e uygun (Ed. 99) 40 °C
Aşağıdaki profillere montaj	
Silindirik tasarım	
Anahtarlama durumu	LED, Sarı
Gönderi paketi içeriği	kablo kelepçesi, SC-M12/3GD

Montaj talimatları

Montaj talimatları/Açıklama

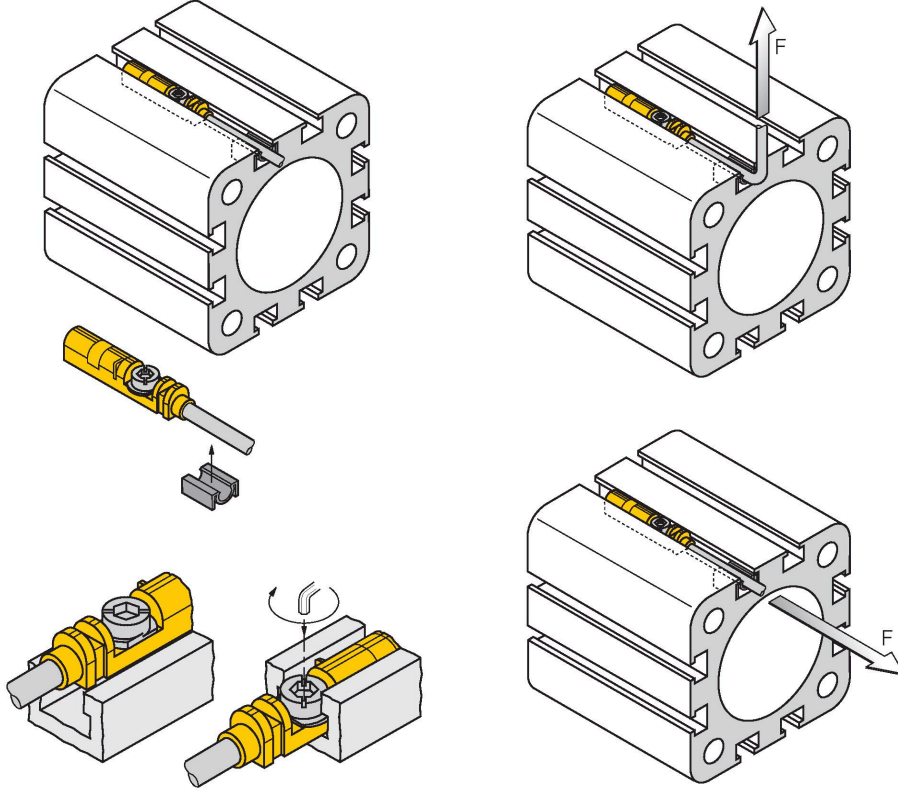

Montaj yanağı sayesinde sensör üst kısımdan kanala tek elle takılabilir. Sensörleri patentli kanatlı vidayı kullanarak aşağıda gösterildiği gibi monte edin: Kanatlı vida ve dişi diş, sol yöndeki bir dişe sahiptir. İki küçük plastik kenar, vidayı yerinde montaja hazır halde tutar. Vidayı saat yönünde döndürün. Vida dişten dışarı çıkar ve kanatlarla üst kanallara çarpar. Böylece sensör aşağı bastırılır ve yerinde kilitletir. Vidanın, titreşimsiz bir sıkıştırma için yuvanın şekline bağlı olarak düz tornavidayla (0,5 mm bıçak genişliği) veya 1,5 mm Alyan anahtarıyla yaklaşık 1,5 tur döndürülmesi yeterlidir. Silindire zarar vermeden güvenli bir montaj için 0,4 Nm'lik bir sıkma torku yeterlidir. Artık sensör, kabloya uygulanan $F=100$ N'luk bir eksenel ve radyal kopma yüküne dayanabilir. Teslimat kapsamına bir adet kablo klipsi dahildir. Bu parça, kablonun kanalda düzgün bir şekilde yönlendirilmesine olanak tanır ve mümkün olan en iyi şekilde sabitlenmesini sağlar. Diğer silindirik gövdelere montaja yönelik ilgili aksesuarlar ayrı olarak sipariş edilmelidir.

Aksesuarlar

KLZCD2-UNT

6970418

Montaj raylı bir CleanDesign silindirindeki T kanallarına manyetik alan sensörlerinin montajı için montaj braketi

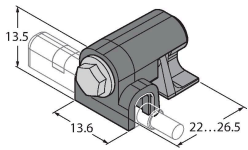

KLZ1-INT

6970410

BIM-INT ve BIM-UNT sensörlerini rot kolu silindirler üzerine monte etmek için aksesuarlar; silindir çapı: 32... 40 mm; malzeme: Alüminyum; isteğe bağlı olarak diğer silindir çapları için ilave montaj aksesuarları

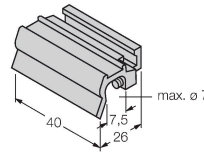

KLZ2-INT

6970411

BIM-INT ve BIM-UNT sensörlerini rot kolu silindirler üzerine monte etmek için aksesuarlar; Silindir çapı: 50... 63 mm; malzeme: Alüminyum; isteğe bağlı olarak diğer silindir çapları için ilave montaj aksesuarları

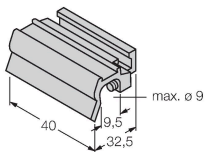

UNT-STOPPER

4685751

T yivli silindirler üzerinde anahtar noktasına ince ayar için aksesuarlar; BIM-UNT bağlantı düzeneğinde yaylı kilit; çoklu kullanıma uygun; malzeme: plastik

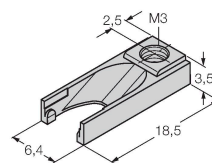

KLRC-UNT1

6970626

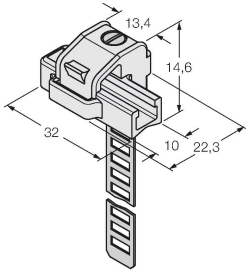

Manyetik alan sensörlerini yuvarlak silindirler üzerine monte etmek için montaj braketi; silindir çapı: 8... 25 mm; malzeme: PA 6I/6T / nikel gümüşü; UL94 - V2'ye göre yangın tehlikesi sınıfı

KLRC-UNT2

6970627

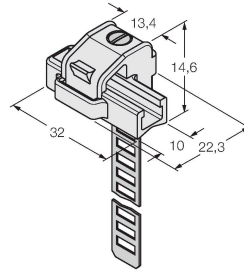

Manyetik alan sensörlerini yuvarlak silindirler üzerine monte etmek için montaj braketi; silindir çapı: 25... 63 mm; malzeme: PA 6I/6T / nikel gümüşü; UL94 - V2'ye göre yangın tehlikesi sınıfı

KLRC-UNT3

6970628

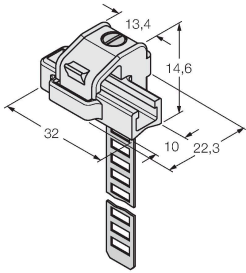

Manyetik alan sensörlerini yuvarlak silindirler üzerine monte etmek için montaj braketi; silindir çapı: 63... 130 mm; malzeme: PA 6I/6T / nikel gümüşü; UL94 - V2'ye göre yangın tehlikesi sınıfı

KLRC-UNT4

6970629

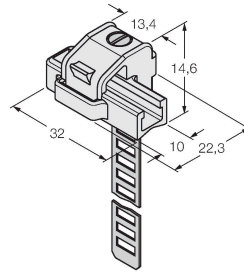

Manyetik alan sensörlerini yuvarlak silindirler üzerine monte etmek için montaj braketi; silindir çapı: 130... 250 mm; malzeme: PA 6I/6T / nikel gümüşü; UL94 - V2'ye göre yangın tehlikesi sınıfı

KLDT-UNT2

6913351

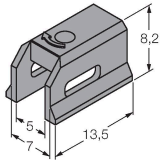

Manyetik alan sensörlerini geçmeli yivli silindirlerin üzerine monte etmek için montaj braketi; yiv genişliği: 7 mm; malzeme: PPS

KLDT-UNT3

6913352

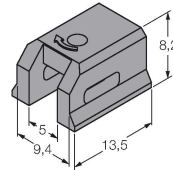

Manyetik alan sensörlerini geçmeli yivli silindirlerin üzerine monte etmek için montaj braketi; yiv genişliği: 9,4 mm; malzeme: PPS

KLDT-UNT6

6913355

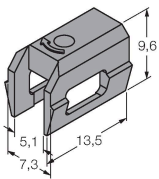

Manyetik alan sensörlerini geçmeli yivli silindirlerin üzerine monte etmek için montaj braketi; yiv genişliği: 7,35 mm; malzeme: PPS

Kullanım talimatları

Kullanım amacı	Bu cihaz 2014/34/AB Direktifi ile uyumludur ve EN IEC 60079-0:2018, EN IEC 60079-7:2015+A1:2018 ve EN 60079-31:2014 uyarınca patlama tehlikesi olan alanlarda kullanıma uygundur. Kullanım amacına uygun şekilde doğru kullanılmasını sağlamak için ulusal yönetmeliklere ve direktiflere uymak gerekir.
Patlama tehlikesi olan alanlarda kullanıma yönelik, aşağıdaki sınıflandırmaya uyun	II 3 G ve II 3 D (Grup II, Kategori 3 G, gazlı ortamlar için elektrikli ekipman ve kategori 3 D, tozlu ortamlar için elektrikli ekipman).
İşaret (cihaza veya teknik veri sayfasına bakın)	⊗ II 3 G Ex ec IIC T4 Gc/II 3 D Ex tc IIIC T110°C Dc
Yerel kabul edilen ortam sıcaklığı	-25...+55 °C
Kurulum/Devreye Alma	Bu cihazlar yalnızca eğitimli ve yetkili personel tarafından kurulabilir, bağlanabilir ve çalıştırılabilir. Yetkili personel, patlama tehlikesi olan alanlarda kullanım için tasarlanmış elektrikli ekipmanla ilgili koruma sınıfları, direktifler ve yönetmelikleri biliyor olmalıdır. Lütfen cihaz üzerindeki işaret ve sınıflandırmanın, gerçek uygulama koşullarıyla uyumlu olduğunu doğrulayın.
İKurulum ve montaj talimatları	Kablolar ve plastik cihazların statik yüklenmesinden kaçının. Lütfen cihazı yalnızca nemli bir bezle temizleyin. Cihazı toz akışı olan bir yere kurmayın ve cihaz üzerinde toz tortuları birikmesini önleyin. Cihazlar ve kabloların mekanik hasara uğraması mümkünse, buna uygun şekilde korunmaları gerekir. Aynı zamanda güçlü elektromanyetik alanlara karşı da korunmalıdırlar. Pin konfigürasyonu ve elektrik özellikleri, cihaz işaretiyle veya teknik veri sayfasından alınabilir. Cihazın kirlenmesini engellemek için, lütfen kablo rakorları veya konektörlerin mevcut körleme tapalarını yalnızca kabloyu yerleştirmeden veya kablo yuvasını açmadan çok kısa bir süre önce çıkartın.
Güvenli çalışma için özel koşullar	M12 konektörleriyle donatılmış cihazlar için lütfen temin edilen güvenlik klipsi SC-M12/3GD'yi kullanın. Gerilim varken takma birimi bağlantısı veya kablonun bağlantısını kesmeyin. Lütfen takma birimi bağlantısının yakınlarına uygun bir biçimde, aşağıdaki ikaz metnini içeren kalıcı bir uyarı etiketi yapıştırın: Nicht unter Spannung trennen / Üzerinde enerji varken ayırmayın. Cihaz, her türden mekanik hasara ve bozucu UV ışınına karşı korunmalıdır. Bu, bir pnömatik silindirin standart T yivine monte ederek sağlanır. Load voltage and operating voltage of this equipment must be supplied from power supplies with safe isolation (IEC 30 364/UL508), to ensure that the rated voltage of the equipment (24 VDC +20% = 28.8 VDC) is never exceeded by more than 40%.
Servis/Bakım	Onarmak mümkün değildir. Cihaz üretici dışındaki bir şahıs tarafından onarılır veya değiştirilirse onay geçersizleşir. Onayla ilgili en önemli veriler listelenmektedir.