

# PSG4M-5/TXO

## Aktüatör/sensör kablosu, PUR – bağlantı kablosu

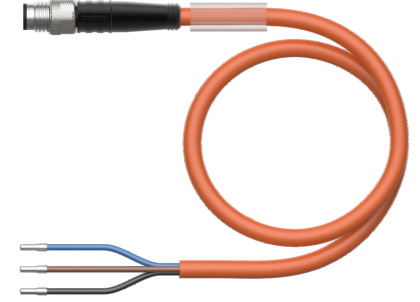
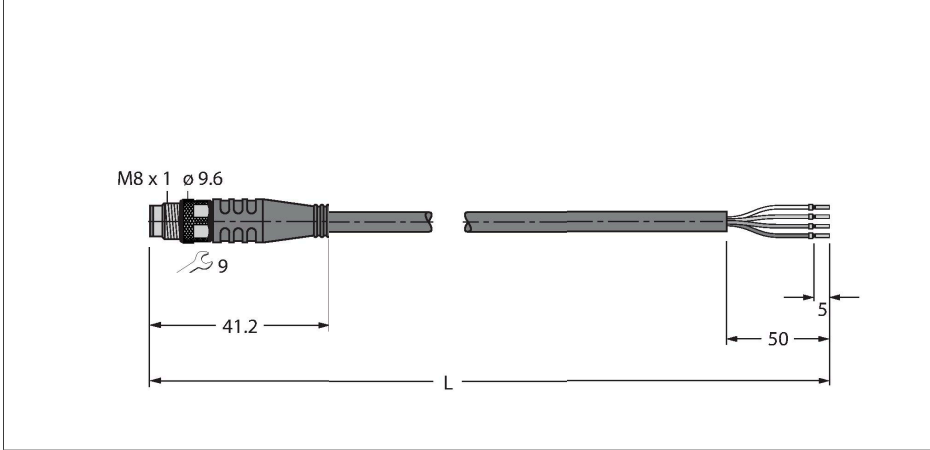

### Teknik Veriler

|  |   |
|--|---|
| Tip                                    | PSG4M-5/TXO   |
| Tanit. no.                             | 6630027   |
| Konektör A                             | Erkek konektör, M8 x 1, Düz   |
| Pim sayısı                             | 4   |
| Kontaktlar                             | Pirinç, CuZn, Altın kaplama   |
| Contact carriers                       | plastik, TPU, Siyah   |
| Connector body                         | plastik, TPU, Siyah   |
| Kaplin somunu/vidası                   | Nikel kaplamalı pirinç, CuZn, nikel kaplama                         |
| Tightening torque (range)              | 0.5 ... 0.6 Nm<br>(Karşı parçanın maks. tork değerine dikkat edin!) |
| Mekanik ömür                           | > 100 eşleşme döngüleri   |
| Kirlilik derecesi                      | 3   |
| Koruma tipi                            | IP67, IP69K, yalnızca vidalı durumda                                |
| <b>Kablo</b>                           |   |
| Kablo çapı                             | Ø 4.5 mm ±0.20  |
| Cable length                           | 5 m   |
| Cable jacket                           | PUR, Turuncu  |
| Kablo damarı yalıtımı                  | PP  |
| Çekirdek kesit alan                    | 4 x 0.34 mm <sup>2</sup>  |
| Bükülü tel düzenlemesi                 | 42 x 0.1 mm   |
| Kablo damarı renkleri                  | BN, WH, BU, BK  |
| <b>+20°C'de elektriksel özellikler</b> |   |
| Nominal gerilim                        | 50 V <sub>AC</sub> /60 V <sub>DC</sub>                              |
| Test voltajı                           | 2000 V  |
| Akım                                   | 4 A   |
| Yalıtım direnci                        | > 30.5 MΩ/km  |

### Özellikler



- Erkek M8, düz, 4 pimli
- Kılıf malzemesi: PUR
- Kılıf rengi: turuncu
- Çekme zinciri kullanımı için uygun
- Kimyasallara, UV radyasyonuna ve yağlara karşı dirençli
- Alev geciktirici (UL 1581, IEC 60332-2-2 uyarınca FT2)
- Kaynak kırılcımlarına karşı dirençli
- Halojen, silikon, PVC ve LABS içermez
- Aşınmaya karşı özellikle dirençli
- Koruma sınıfı: IP67, IP69K
- Kablo uzunluğu: 5,0 m

### Kablo Kesit Alanı

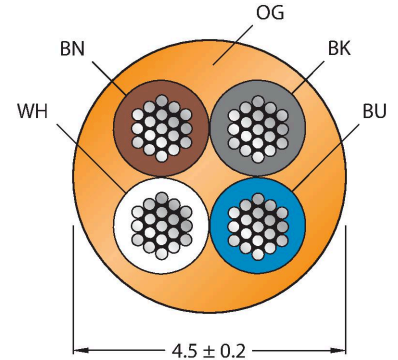

### Kontakt ataması

## Teknik Veriler

|   |                             |
|---|-----------------------------|
| İletme direnci                                    | maks. 57 Ω/km               |
| <b>Mekanik ve kimyasal özellikler</b>             |                             |
| Statik Bükme yarıçapı                             | ≥ 5 x Ø                     |
| Bükülme yarıçapı (esnek kullanım)                 | ≥ 10 x Ø                    |
| Bükme döngüleri                                   | ≥ 5 million                 |
| Kabul edilebilir hızlanma                         | maks. 5 m/s <sup>2</sup>    |
| Kabul edilebilir hareket yolu, yatay              | 5 m (5 m/s <sup>2</sup> de) |
| Kabul edilebilir hareket yolu, dikey              | 2 m (5 m/s <sup>2</sup> de) |
| Kabul edilebilir travers hızı                     | 3.3 m/s                     |
| Burulma gerilimi                                  | ± 180 °/m                   |
| Ambient temperature range (stationary)            | -50...+80 °C                |
| Hareket halinde                                   | -25...+80 °C                |
| Çekme zinciri çalışması sırasında ortam sıcaklığı | -25...+60 °C                |
| Onaylar   | cULus                       |



## İşlevsel prensip

Çizim, altıgen kuplör somuna sahip tasarım durumunu göstermektedir (Üretim başlangıcı CW11/2016).

## Devre şeması



## Aksesuarlar

**TORQUE-WRENCH-SET-AS** 6936170  
Tork anahtarı seti; 0,4-1,0 Nm'lik ayarlanabilir torklu tutma yerleri, M8 (SW9) için tork anahtarı, M12 (SW 14) için tork anahtarı

**BLANK-LABEL-FOR-CORDSETS-TEL-TXL** 6936206  
TEL ve TXL kabloları için etiket, uzunluk: 18 mm, yükseklik: 4 mm, malzeme: polikarbonat (PC), renk: beyaz, halojen içermez ve alev geciktirici

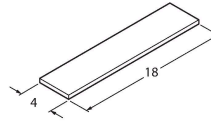

**HA5141-0** 6905405  
Kablo montaj dişi konektör, M8 x 1, düz, 4 pimli, yalıtım sıyrılmalı bağlama, 2,5 mm'den 5,1 mm'ye kablo beslemesi, 0,14 mm<sup>2</sup>'den 0,34 mm<sup>2</sup>'ye çekirdek kesit alan/terminal kapasitesi, plastik gövde, plastik somun

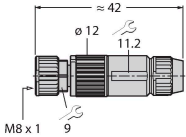

**B5143-0** 6901031  
Konfektionierbare Kupplung, M8 x 1, gerade, 4-polig, Schraubklemmanschluss, Leitungsdurchlass 3.5 bis 5.0 mm, Adernquerschnitt/Klemmvermögen 0.14 bis 0.50 mm<sup>2</sup>, Kunststoffgehäuse, Metallüberwurfmutter

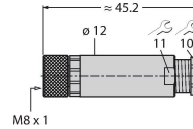

**H5141-0** 6902720  
Kablo montaj dişi konektör, M8 x 1, düz, 4 pimli, pres geçme teknolojisi, 4,0 mm'den 5,0 mm'ye kablo beslemesi, 0,14 mm<sup>2</sup>'den 0,34 mm<sup>2</sup>'ye çekirdek kesit alan/terminal kapasitesi, plastik gövde, metal somun

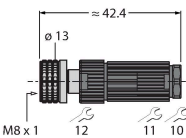

**H5241-0** 6902820  
Kablo montaj dişi konektör, M8 x 1, açılı, 4 pimli, pres geçme teknolojisi, 4,0 mm'den 5,0 mm'ye kablo beslemesi, 0,14 mm<sup>2</sup>'den 0,34 mm<sup>2</sup>'ye çekirdek kesit alan/terminal kapasitesi, plastik gövde, metal somun

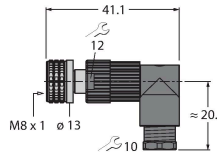

FW-PRKPM0420-SA-S-0406

100002293

Sahada montajı yapılabilir dışı konektör, M8 × 1, düz, 4 pimli, vida terminali bağlantısı, 4,0 mm'den 5,5 mm'ye kablo beslemesi, 0,14 mm<sup>2</sup>'den 0,5 mm<sup>2</sup>'ye çekirdek kesit alan/terminal kapasitesi, plastik gövde, metal kaplin somunu

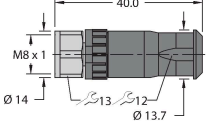

## Aksesuarlar

Ölçekli çizim

Tip

Tanıt. no.

LABEL-HOLDER-FLEX-PVC

100048170

Uzatma kablolarının tanımlanması için PVC etiket tutucu (TEL/TXL ürün serisi); şu kablo çapları için: min. 5 mm; boyutlar 4 × 18 mm; dağıtım ünitesi: Her pakette 50 parça

