

PSG4M-5/TEG

Aktüatör ve Sensör Kablosu / PVC – bağlantı kablosu

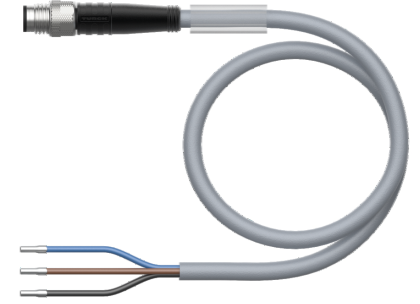
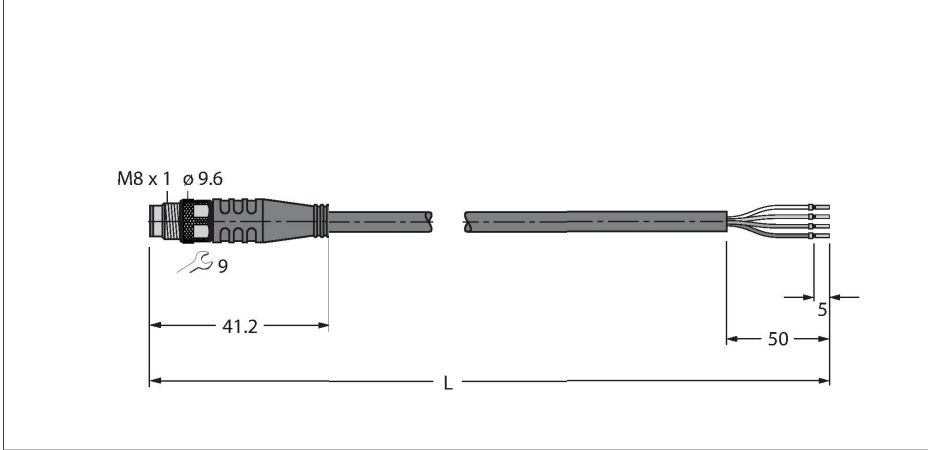

Teknik Veriler

Tip	PSG4M-5/TEG
Tanit. no.	6630152
Konektör A	Erkek konektör, M8 x 1, Düz
Pim sayısı	4
Kontaktlar	Pirinç, CuZn, Altın kaplama
Contact carriers	plastik, TPU, Siyah
Connector body	plastik, TPU, Siyah
Kaplin somunu/vidası	Nikel kaplamalı pirinç, CuZn, nikel kaplama
Tightening torque (range)	0.5 ... 0.6 Nm (Karşı parçanın maks. tork değerine dikkat edin!)
Mekanik ömür	> 100 eşleşme döngüleri
Kirlilik derecesi	3
Koruma tipi	IP67, IP69K, yalnızca vidalı durumda
Kablo	
Kablo çapı	Ø 4.6 mm ±0.20
Cable length	5 m
Cable jacket	PVC, Gri
Kablo damarı yalıtımı	PVC
Çekirdek kesit alan	4 x 0.34 mm ²
Bükülü tel düzenlemesi	42 x 0.1 mm
Kablo damarı renkleri	BN, WH, BU, BK
+20°C'de elektriksel özellikler	
Nominal gerilim	50 V _{AC} /60 V _{DC}
Test voltajı	2000 V
Akım	4 A
Yalıtım direnci	> 30.5 MΩ/km

Özellikler



- Erkek M8, düz, 4 pimli
- Kılıf malzemesi: PVC
- Kılıf rengi: gri
- Kimyasallara ve yağlara karşı dirençli
- Alev geciktirici
- Asitlere ve alkali çözeltilere karşı dirençli
- Mikroplara ve hidrolize karşı dirençli
- LABS içermez
- Koruma sınıfı: IP67, IP69K
- Kablo uzunluğu: 5,0 m

Kablo Kesit Alanı

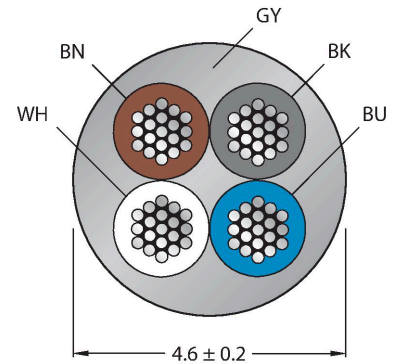

Kontakt ataması



Teknik Veriler

İletme direnci	maks. 57 Ω /km
Mekanik ve kimyasal özellikler	
Statik Bükme yarıçapı	$\geq 5 \times \varnothing$
Bükülme yarıçapı (esnek kullanım)	$\geq 10 \times \varnothing$
Ambient temperature range (stationary)	-40...+105 °C
Hareket halinde	0...+80 °C
Onaylar	cULus

İşlevsel prensip

Çizim, altıgen kuplör somuna sahip tasarım durumunu göstermektedir (Üretim başlangıcı CW11/2016).

Devre şeması

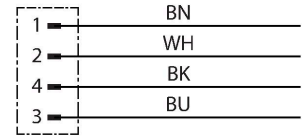

Aksesuarlar

TORQUE-WRENCH-SET-AS 6936170
Tork anahtarı seti; 0,4-1,0 Nm'lik ayarlanabilir torklu tutma yerleri, M8 (SW9) için tork anahtarı, M12 (SW 14) için tork anahtarı

BLANK-LABEL-FOR-CORDSETS-TEL-TXL 6936206
TEL ve TXL kabloları için etiket, uzunluk: 18 mm, yükseklik: 4 mm, malzeme: polikarbonat (PC), renk: beyaz, halojen içermez ve alev geciktirici

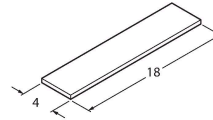

HA5141-0 6905405
Kablo montaj dişi konektör, M8 x 1, düz, 4 pimli, yalıtım sıyrılmalı bağlama, 2,5 mm'den 5,1 mm'ye kablo beslemesi, 0,14 mm²'den 0,34 mm²'ye çekirdek kesit alan/terminal kapasitesi, plastik gövde, plastik somun

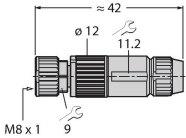

B5143-0 6901031
Konfektionierbare Kupplung, M8 x 1, gerade, 4-polig, Schraubklemmanschluss, Leitungsdurchlass 3.5 bis 5.0 mm, Adernquerschnitt/ Klemmvermögen 0.14 bis 0.50 mm², Kunststoffgehäuse, Metallüberwurfmutter

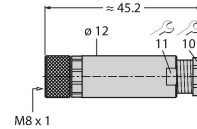

H5141-0 6902720
Kablo montaj dişi konektör, M8 x 1, düz, 4 pimli, pres geçme teknolojisi, 4,0 mm'den 5,0 mm'ye kablo beslemesi, 0,14 mm²'den 0,34 mm²'ye çekirdek kesit alan/terminal kapasitesi, plastik gövde, metal somun

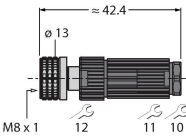

H5241-0 6902820
Kablo montaj dişi konektör, M8 x 1, açılı, 4 pimli, pres geçme teknolojisi, 4,0 mm'den 5,0 mm'ye kablo beslemesi, 0,14 mm²'den 0,34 mm²'ye çekirdek kesit alan/terminal kapasitesi, plastik gövde, metal somun

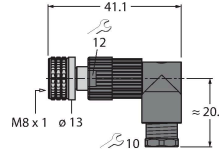

FW-PRKPM0420-SA-S-0406

100002293

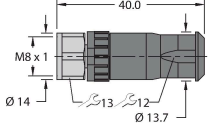

Sahada montajı yapılabilir dışı konektör, M8 × 1, düz, 4 pimli, vida terminali bağlantısı, 4,0 mm'den 5,5 mm'ye kablo beslemesi, 0,14 mm²'den 0,5 mm²'ye çekirdek kesit alan/terminal kapasitesi, plastik gövde, metal kaplin somunu

Aksesuarlar

Ölçekli çizim

Tip

Tanıt. no.

LABEL-HOLDER-FLEX-PVC

100048170

Uzatma kablolarının tanımlanması için PVC etiket tutucu (TEL/TXL ürün serisi); şu kablo çapları için: min. 5 mm; boyutlar 4 × 18 mm; dağıtım ünitesi: Her pakette 50 parça

