

BL20 I/O Sistemi için Ağ Geçidi EtherCAT arayüzü BL20-E-GW-EC

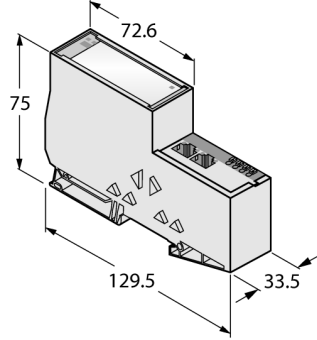

- Koruma sınıfı IP20
- 2 x BL20-WEW35/2-SW uç braketi
- 1 x BL20-ABPL uç plakası
- Besleme gerilimi, grup ve veri yolu hataları gösterimi için LED'ler
- BL20 sistemi ile EtherCAT arasındaki ağ geçidi
- Modüler Cihaz Profili (MDP) desteklenir
- 10/100 Mb/sn, Otomatik MDIX
- 2 x RJ45 dişi

Saha/Sistem Besleme

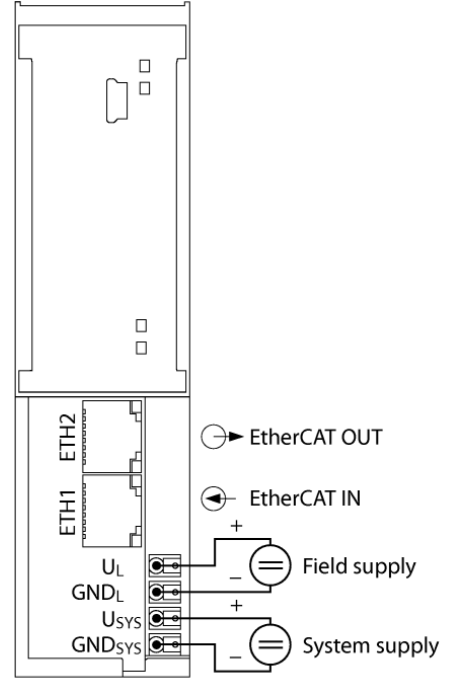

İşlevsel prensip

BL20 ağ geçitleri, bir BL20 santralinin ana bileşenleridir. Modüler fieldbus düğümlerini daha yüksek seviye fieldbus'a arayüz sağlamak üzere tasarlanmıştır (PROFIBUS-DP, DeviceNet, CANopen, Ethernet). Tüm BL20 elektronik modülleri, verileri ağ geçidi aracılığıyla fieldbus'a aktarılan dahili modül veri yolu üzerinden iletişim kurar, böylece tüm G/Ç modülleri veri yolu sisteminden bağımsız olarak yapılandırılabilir.

Tip	BL20-E-GW-EC
Tanit. no.	6827380
Besleme gerilimi	24 VDC
Sistem güç beslemesi	24 VDC/5 VDC
Alan besleme	24 VDC
Kabul edilebilir aralık	18...30 VDC
Modül veri yolundan gelen nominal akım	≤ 200 mA
Maks. alan besleme akımı	8 A
Maks. sistem besleme akımı	0.8 A
Gerilim besleme bağlantısı	İtmeli terminaler
Sistem verileri	
Maks. G/Ç modülü sayısı	72
İletim hızı	10/100 MB/sn; tam/yarım ikili; otomatik anlaşma; otomatik çaprazlama
Bağlantı teknolojisi, Ethernet	2 x RJ45, dişi konektör
Servis arayüzü	Mini USB
EtherCAT	
Adres tahsisi	otomatik
MinCycleTime	250 µs
Tanılama	CoE Acil Durumları, TanılamaGeçmiş
EtherCAT üzerinden CAN	modüler cihaz profiline göre (ETG.5001.1)
Boyutlar (W x L x H)	33.5 x 129.5 x 74.4 mm
Onaylar	CE, cULus
Ortam sıcaklığı	0...+55 °C
Saklama sıcaklığı	-25...+85 °C
Bağıl nem	%15...95, yoğuşmaya izin verilmez
Titreşim testi	EN 61131 uyarınca
Darbe testi	IEC 60068-2-27 uyarınca
Düşme ve devrilme	68-2-31 uyarınca ve IEC 68-2-32'ye göre serbest düşüş
Elektromanyetik uyumluluk	EN 50082-2 uyarınca
IP Derecesi	IP20
MTTF	224 yılı SN 29500'e uygun (Ed. 99) 20 °C

teslimata dahildir

2 x BL20-WEW-35/2-SW uç braketi, 1 x BL20-ABPL
uç plakası

Anschlussübersicht

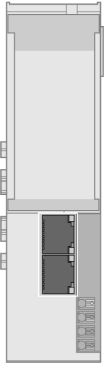
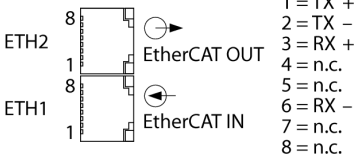
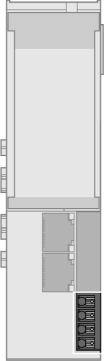
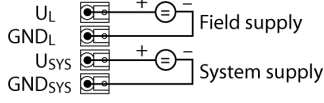
	<p>EtherCAT Fieldbus cable (example): RJ45S-RJ45S-441-2M (ident no. 6932517) or RJ45-FKSDD-441-0,5M/S2174 (ident no. 6914221)</p>	<p>Pim Atama</p> 
	<p>Power Supply The U_{SYS} system supply feeds power to the gateway and the I/O modules. The U_L field supply feeds power to the sensors and actuators.</p>	<p>Pim Atama</p> 

Aksesuarlar

Tip kodu	İdent no.		Ölçekli çizim
BL20-ABPL (2 PCS.)	6827123	End plate for a BL20 station after the last I/O module (2 pieces)	
BL20-WEW-35/2-SW (10 PCS.)	6827124	BL20 istasyonunun sabitlenmesi için uç braketi (10 parça)	