

# TS-500-2UPN8X-H1141

## Sıcaklık Algılaması – 2 PNP/NPN transistör anahtarlama çıkışı

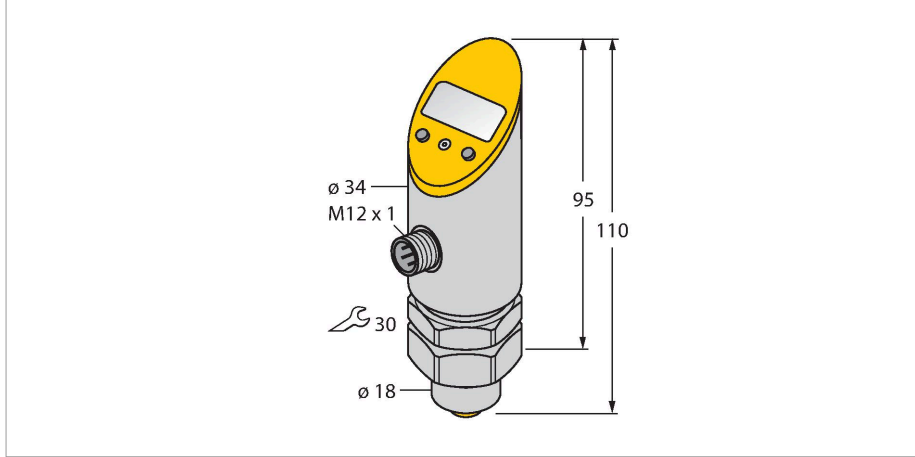

### Teknik Veriler

Tip	TS-500-2UPN8X-H1141
Tanit. no.	6840018
<b>Sıcaklık aralığı</b>	
Ölçüm aralığı	-50...500 °C
Ölçüm aralığı	-58...932 °F
Ölçüm elemanı	TP serilerinin problemlerinin bağlantısı için
Yanıt süresi	100 ms
Güç beslemesi	
Çalışma voltajı	15...30 VDC
Akım tüketimi	≤ 50 mA
Koruyucu önlem	EN 50178'e göre SELV; PELV
Kısa devre/Ters kutup koruması	evet / evet
Koruma sınıfı	III
<b>Çıkışlar</b>	
Çıkış 1	Anahtarlama çıkışı veya IO-Link modu
Çıkış 2	Kontak çıkış
<b>Anahtarlama çıkışı</b>	
İletişim protokolü	IO-Link
Çıkış işlevi	NK/NA programlanabilir, PNP/NPN
Anahtarlama noktası hassasiyeti	± 0.2 K
Nominal çalışma akımı	0.2 A
Anahtarlama frekansı	≤ 180 Hz
Serbest bırakma konumu	-50...+499.8 °C
Switching point	-49.8...+500 °C
Anahtarlama noktası uzaklığı	≥ 0.2 K
Anahtarlama döngüleri	≥ 100 mil.

### Özellikler

- İşlem bağlantısını monte ettikten sonra döndürülebilir
- Ayarlanmış değerlerin alet kullanılmadan okunması
- Gömme basma düğmesi ve anahtarlı kilit üzerinden güvenli programlama
- Sıcaklık biriminin (°C, °F, K, Ohm) kalıcı görüntümü
- Sıcaklık azami belleği

### Kablo bağlantı şeması

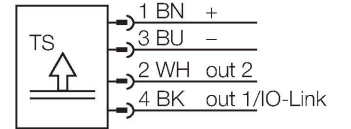

### İşlevsel prensip

TS serisi, 4 basamaklı 7 bölümlü ekranlı, kompakt bir işleme ve ekran birimidir. Mevcut sürümler, döndürülemez (TS400) veya döndürülebilir (TS500) gövde ve çeşitli çıkış tipleri.

## Teknik Veriler

Açıklama	200°C'den büyük sıcaklıklar için tam ölçeğin %0,1'i geçerlidir
Tekrarlanabilirlik	0.1 K
<b>IO-Link</b>	
IO-Link Özellikleri	V 1.0
Şanzıman fiziği	3 kablolu fiziğe karşılık gelir (PHY2)
Çerçeve tipi	2,2
İletim hızı	COM 2 / 38,4 kbps
İşlem verisi genişliği	16 bit
Ölçülen değer bilgisi	14 bit
Anahtarlama bilgisi	1 bit
Parametrelendirme	FDT/DTM
Genauigkeit	± 0.2 K
SIDI GSDML'ye dahildir	Evet
Programlama seçenekleri	anahtar/bırakma noktası, histerezis/pencere modu, NO/NC; birim
Gövde malzemesi	Paslanmaz çelik/Plastik, 1.4305 (AISI 303)
İşlem bağlantısı	Silindirik, Ø 18 mm
Anahtar boyutu basınç bağlantısı / kaplin somunu	30
Elektriksel bağlantı	Konektörler, M12 × 1
Koruma sınıfı	IP67
Ortam sıcaklığı	-40...+80 °C
Saklama sıcaklığı	-40...+80 °C
Shock resistance	50 g (11 ms) , IEC 68-2-27 uyarınca
Titreşim direnci	IEC 68-2-6'ya göre 20 g (9...2000 Hz)
EMV	EN 61000-4-2 ESD:4 kV CD / 8 kV AD EN 61000-4-3 HF ışınan:15 V/m EN 61000-4-4 Patlama:2 kV EN 61000-4-5 Aşırı Gerilim: 1 kV, 42 Ohm EN 61000-4-6 HF iletilen:10 V
<b>IEC 61298-1'e göre referans koşulları</b>	
Sıcaklık	15...+25 °C
Atmosferik basınç	860...1060 hPa abs.
Nem	45...75 % rel.
Yedek güç	24 VDC
<b>Ekran</b>	
Ekran	4 basamaklı 7 bölümlü ekran, 180° döndürülebilir
Anahtarlama durumu	2 × LEDs, sarı
Birim görünümü	4 x yeşil LED (°C, °F, K, Ohm)
<b>Sıcaklık davranışı</b>	
Sıcaklık katsayısı açıklığı T <sub>KS</sub>	± 0.15 % tam ölçek/10.000

## Teknik Veriler

Sıcaklık katsayısı sıfır noktası Tk0	$\pm 0.15$ % tam ölçek/10.000
MTTF	335 yılı SN 29500'e uygun (Ed. 99) 20 °C

## Teknik Veriler

Tip	TS-500-2UPN8X-H1141
Tanıt. no.	6840018
<b>Sıcaklık aralığı</b>	
Ölçüm aralığı	-50...500 °C
Ölçüm aralığı	-58...932 °F
Ölçüm elemanı	TP serilerinin problemlerinin bağlantısı için
Yanıt süresi	100 ms
<b>Güç beslemesi</b>	
Çalışma voltajı	15...30 VDC
Akım tüketimi	$\leq 50$ mA
I'de gerilim düşüşü	$\leq 2$ V
Koruyucu önlem	EN 50178'e göre SELV; PELV
Kısa devre/Ters kutup koruması	evet / evet
Koruma tipi ve sınıf	IP67 / III
<b>Çıkışlar</b>	
Çıkış 1	Anahtarlama çıkışı veya IO-Link modu
Çıkış 2	Kontak çıkış
<b>Anahtarlama çıkışı</b>	
İletişim protokolü	IO-Link
Çıkış işlevi	NK/NA programlanabilir, PNP/NPN
Anahtarlama noktası hassasiyeti	$\pm 0.2$ K
Nominal çalışma akımı	0.2 A
Anahtarlama frekansı	$\leq 180$ Hz
Anahtarlama noktası uzaklığı	$\geq 0.2$ K
Anahtarlama döngüleri	$\geq 100$ mil.
Serbest bırakma konumu	-50...+499.8 °C
Switching point	-49.8...+500 °C
Açıklama	200°C'den büyük sıcaklıklar için tam ölçeğin %0,1'i geçerlidir
Tekrarlanabilirlik	0.1 K
<b>IO-Link</b>	
IO-Link Özellikleri	V 1.0
Parametrelendirme	FDT/DTM
Şanzıman fiziği	3 kablolu fiziğe karşılık gelir (PHY2)
İletim hızı	COM 2 / 38,4 kbps
İşlem verisi genişliği	16 bit
Ölçülen değer bilgisi	14 bit

## Teknik Veriler

Anahtarlama bilgisi	1 bit
Çerçeve tipi	2,2
Genauigkeit	± 0.2 K
SIDI GSDML'ye dahildir	Evet
<b>Sıcaklık davranışı</b>	
Sıcaklık katsayısı sıfır noktası Tk0	± 0.15 % tam ölçek/10.000
Sıcaklık katsayısı açıklığı T <sub>KS</sub>	± 0.15 % tam ölçek/10.000
<b>Ortam koşulları</b>	
Ortam sıcaklığı	-40...+80 °C
Saklama sıcaklığı	-40...+80 °C
Titreşim direnci	IEC 68-2-6'ya göre 20 g (9...2000 Hz)
Shock resistance	50 g (11 ms) , IEC 68-2-27 uyarınca
EMV	EN 61000-4-2 ESD:4 kV CD / 8 kV AD EN 61000-4-3 HF ışınan:15 V/m EN 61000-4-4 Patlama:2 kV EN 61000-4-5 Aşırı Gerilim: 1 kV, 42 Ohm EN 61000-4-6 HF iletilen:10 V
<b>Mekanik veriler</b>	
Gövde malzemesi	Paslanmaz çelik/Plastik, 1.4305 (AISI 303)
İşlem bağlantısı	Silindirik, Ø 18 mm
Anahtar boyutu basınç bağlantısı / kaplin somunu	30
Elektriksel bağlantı	Konektörler, M12 × 1
<b>IEC 61298-1'e göre referans koşulları</b>	
Sıcaklık	15...+25 °C
Atmosferik basınç	860...1060 hPa abs.
Nem	45...75 % rel.
Yedek güç	24 VDC
<b>Ekran</b>	
Ekran	4 basamaklı 7 bölümlü ekran, 180° döndürülebilir
Anahtarlama durumu	2 × LEDs, sarı
Birim görünümü	4 x yeşil LED (°C, °F, K, Ohm)
Programlama seçenekleri	anahtar/bırakma noktası, histerezis/pencere modu, NO/NC; birim
MTTF	335 yılı SN 29500'e uygun (Ed. 99) 20 °C

## Aksesuarlar

TP-206A-CF-H1141-L200 9910477  
temperature detector for liquid and gaseous media

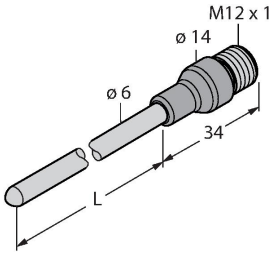

TP-206A-CF-H1141-L100 9910475  
temperature detector for liquid and gaseous media

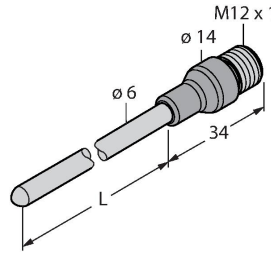

TP-206A-CF-H1141-L150 9910476  
temperature detector for liquid and gaseous media

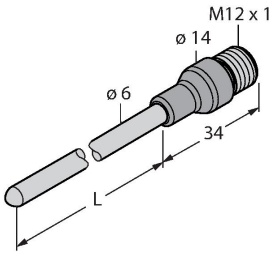

TP-206A-CF-H1141-L300 9910478  
temperature detector for liquid and gaseous media

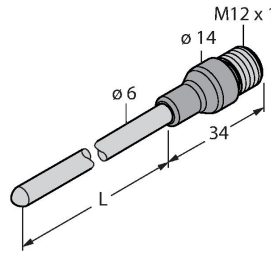

TP-306A-CF-H1141-L1000 9910479  
temperature detector for liquid and gaseous media

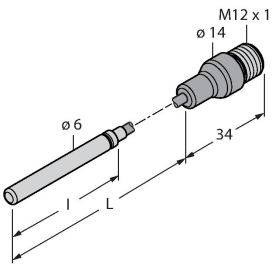

TP-306A-CF-H1141-L2000 9910480  
temperature detector for liquid and gaseous media

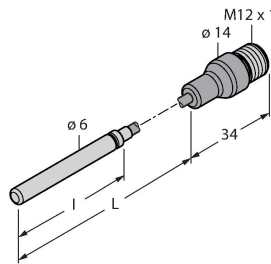

TP-306A-CF-H1141-L5000 9910481  
temperature detector for liquid and gaseous media

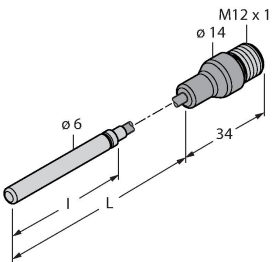

TP-504A-TRI3/4-H1141-L035 9910429  
temperature detector for liquid and gaseous media

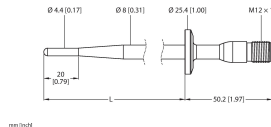

TP-504A-TRI3/4-H1141-L100 9910430  
temperature detector for liquid and gaseous media

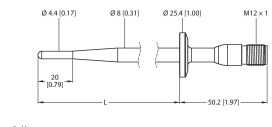

TP-504A-DN25K-H1141-L035 9910431  
temperature detector for liquid and gaseous media

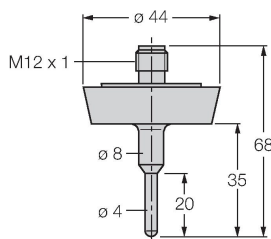

TP-504A-DN25K-H1141-L100 9910432  
temperature detector for liquid and gaseous media

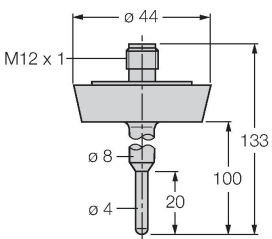

BSS-18 6901320  
Dişsiz ve dişli silindirik sensörler için montaj braketi; malzeme: Polipropilen

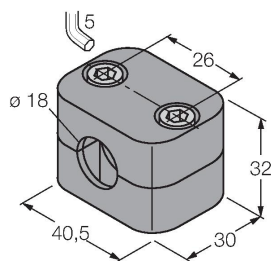

TP-206.35A-CF-H1141-L100

9910819

temperature detector for liquid and gaseous media

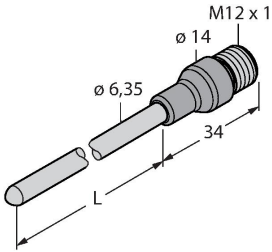

TP-206.35A-CF-H1141-L150

9910820

temperature detector for liquid and gaseous media

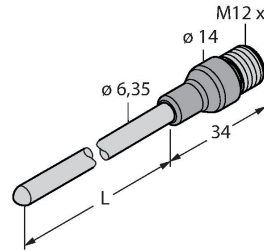

TP-206.35A-CF-H1141-L200

9910821

temperature detector for liquid and gaseous media

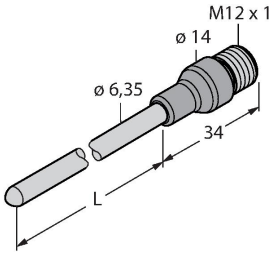

TP-206.35A-CF-H1141-L300

9910822

temperature detector for liquid and gaseous media

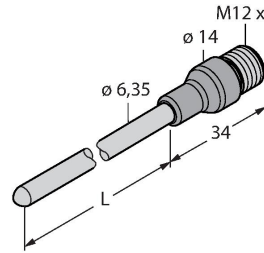

TP-504A-TRI1.5-H1141-L100

9910860

temperature detector for liquid and gaseous media

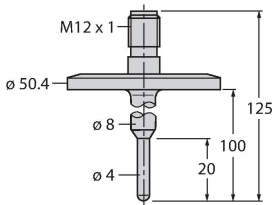

TP-206KK1-CF-H1141-L100

100017085

temperature detector for liquid and gaseous media

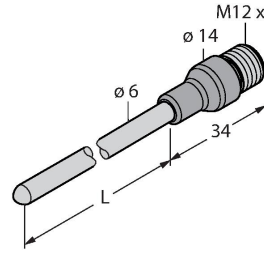

TP-206KK1-CF-H1141-L150

100017084

temperature detector for liquid and gaseous media

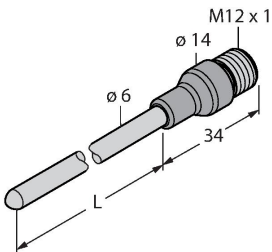

TP-206KK1-CF-H1141-L200

100017083

temperature detector for liquid and gaseous media

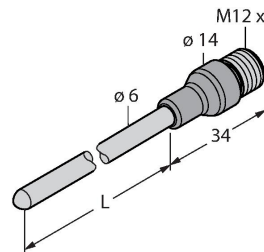

TP-306A-CF-H1141-L5500

100024018

temperature detector for liquid and gaseous media

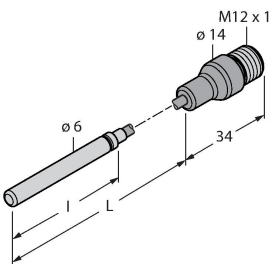

TP-203KK1-CF-H1141-L150

100045292

temperature detector for liquid and gaseous media

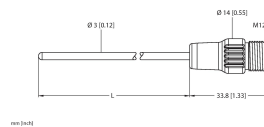

## Aksesuarlar

Ölçekli çizim

Tip

Tanit. no.

WKC4.4T-2/TEL

6625025

Bağlantı kablosu, dişi M12, açılı, 4 pimli, kablo uzunluğu: 2 m, kılıf malzemesi: PVC, siyah; cULus onaylı; diğer kablo uzunlukları ve kaliteleri mevcuttur, bkz. [www.turck.com](http://www.turck.com)

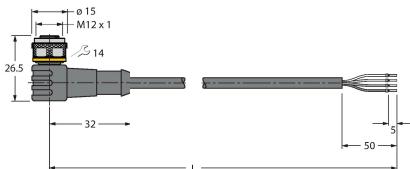

Ölçekli çizim	Tip	Tanit. no.	
	RKC4.4T-2/TEL	6625013	Bağlantı kablosu, dişi M12, düz, 4 pimli, kablo uzunluğu: 2 m, kılıf malzemesi: PVC, siyah; cULus onaylı; diğer kablo uzunlukları ve kaliteleri mevcuttur, bkz. <a href="http://www.turck.com">www.turck.com</a>
	RKC4.4T-2/TXL	6625503	Bağlantı kablosu, dişi M12, düz, 4 pimli, kablo uzunluğu: 2 m, kılıf malzemesi: PUR, siyah; cULus onaylı; diğer kablo uzunlukları ve kaliteleri mevcuttur, bkz. <a href="http://www.turck.com">www.turck.com</a>
	WKC4.4T-2/TXL	6625515	Bağlantı kablosu, dişi M12, açılı, 4 pimli, kablo uzunluğu: 2 m, kılıf malzemesi: PUR, siyah; cULus onaylı; diğer kablo uzunlukları ve kaliteleri mevcuttur, bkz. <a href="http://www.turck.com">www.turck.com</a>
	RKC4.4T-P7X2-10/TXL	6626184	Bağlantı kablosu, dişi M12, düz, 4 pimli, kablo uzunluğu: 2 m, kılıf malzemesi: PUR, siyah; cULus onaylı; diğer kablo uzunlukları ve kaliteleri mevcuttur, bkz. <a href="http://www.turck.com">www.turck.com</a>