

Aksesuarlar

Klips bilezikli montaj braketi silindirler, rot kolu silindirler için KLR1-ASB5

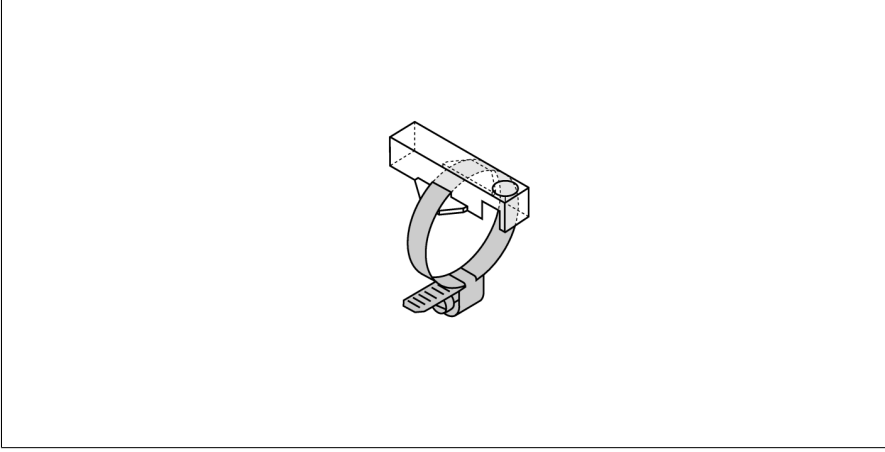

- Yuvarlak silindirler üzerine montaj
- Silindir çapı: 41...48 mm
- Plastik: Trogamid

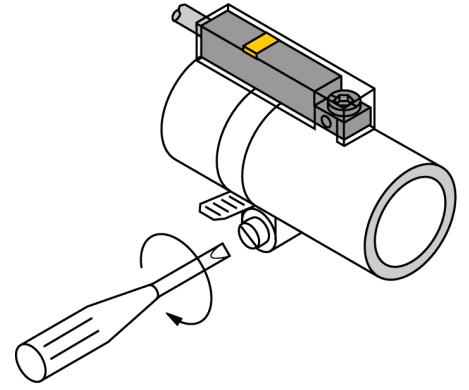

Tip	KLR1-ASB5
Tanit. no.	6970604
Tasarım	Aksesuarlar, INT
Boyutlar	33 x 15 x 9mm
Gövde malzemesi	Plastik, Trogamit
İlgili silindir çapı için sabitleme kelepçesi	41...48 mm