

Aksesuarlar

Klips bilezikli montaj braketi silindirler, rot kolu silindirler için KLR1-ASB7

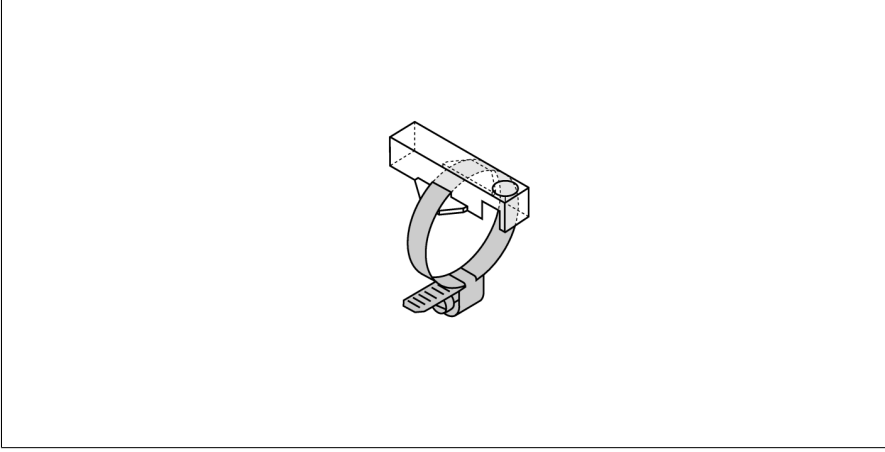

- Yuvarlak silindirler üzerine montaj
- Silindir çapı: 64...68 mm
- Plastik: Trogamid

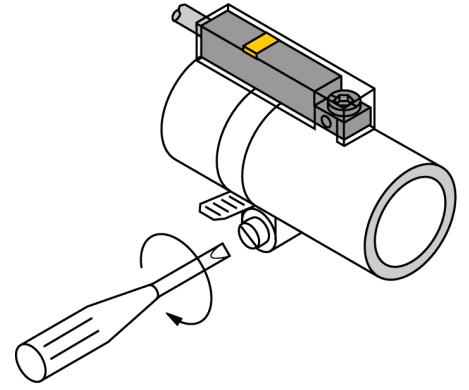

Tip	KLR1-ASB7
Tanit. no.	6970606
Tasarım	Aksesuarlar, INT
Boyutlar	33 x 15 x 9mm
Gövde malzemesi	Plastik, Trogamit
İlgili silindir çapı için sabitleme kelepçesi	64...68 mm