

TB-M18-H1147/C53

HF okuma/yazma kafası – TBEN-* ile veri yolu hattı topolojisi için

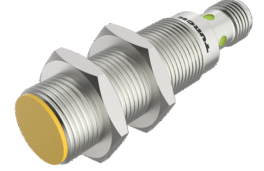
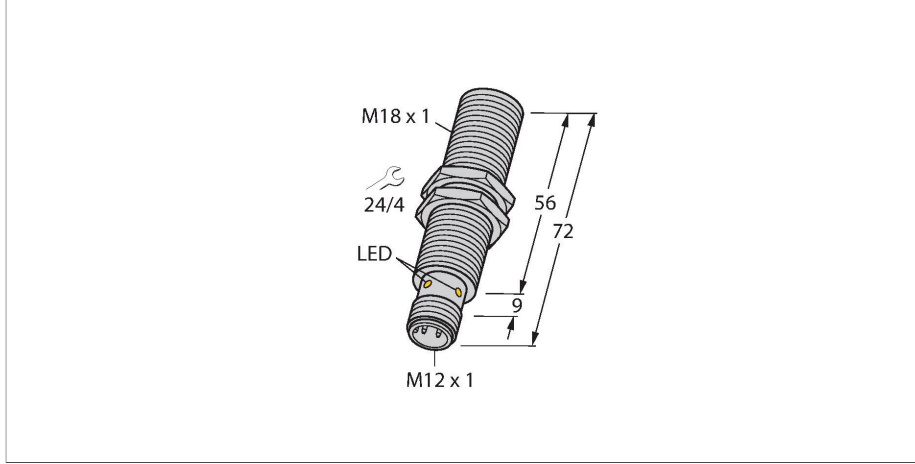

Teknik Veriler

Tip	TB-M18-H1147/C53
Tanıt. no.	7030729
Onaylar	CE UKCA UL
Telsiz onayları	AB/RED: Avrupa UK SI 2017/1206: Birleşik Krallık FCC: ABD IC: Kanada MIC: Japonya
Elektrik verileri	
Çalışma voltajı	10...30 VDC
DC nominal çalışma akımı	≤ 80 mA
ani akım	700 mA Aşağıdakiler için: 1 ms
Veri transferi	endüktif kaplin
Teknoloji	HF RFID
Çalışma frekansı	13,56 MHz
Radio iletişimi ve protokol standartları	ISO 15693 NFC Typ 5
Okuma/yazma mesafesi maks.	30 mm
Çıkış işlevi	4 telli, Okuma/Yazma
TBEN-* üzerinde veri yolu modu için uygundur	evet
Mekanik veriler	
Montaj koşulları	Düz kafa
Ortam sıcaklığı	-25...+70 °C
Tasarım	Dişli silindirik, M18 x 1
Boyutlar	72 mm
Gövde çapı	Ø 18 mm

Özellikler

- Dişli silindirik, M18 x 1
- Krom kaplama piriç
- Uç sonlandırmasız cihaz
- Cihaz yalnızca TBEN-S*-2RFID-* veya TBEN-L*-4RFID-* hat topolojisinde çalıştırılabilir
- Hat veya bağlantı başına maks. 32 noda izin verilmektedir
- İlgili bir sonlandırma direncini kullanın (bkz: aksesuarlar)
- Özellikle açık durumdayken güç kaynağının performansını ve kabloların maksimum akım taşıma kapasitesini gözleyin
- Hat üzerindeki gerilim düşüşünü gözleyin
- Destek hattının olası maksimum uzunluğu 2 m'dir
- Veri yolunun maksimum 50 m uzunluğunda olabilir
- Varsayılan olarak, bir komut yalnızca bir okuma/yazma kafası tarafından işlenebilir ve HF veriyolu modunu statik uygulamalar ve yavaş dinamik uygulamalar için uygun hale getirir
- Sürekli HF veri yolu modunda, bir veri yolu topolojisinde tüm okuma/yazma kafalarında aynı anda bir komut yürütülür. Kaydedilen veriler modülün ring arabelleğinde saklanır
- Okuma/yazma kafasına otomatik olarak bir adres atanır
- Farklı uygulama gereklilikleri için adres parametrelendirilebilir
- Yalnızca BL ident arayüz modülü aracılığıyla güç sağlanır ve çalıştırılır
- M12 x 1 konektör, yalnızca BL ident uzatma kablosuyla bağlantı

.../S2503 Konektörler

Teknik Veriler

Gövde malzemesi	Metal, CuZn, Krom kaplama
Aktif alan malzemesi	plastik, PA12-GF30
Titreşim direnci	55 Hz (1 mm)
Darbe direnci	30 g (11 ms)
IP Derecesi	IP67
Elektriksel bağlantı	M12 × 1
MTTF	391 yılı SN 29500'e uygun (Ed. 99) 20 °C
Güç-açık göstergesi	LED, yeşil
Packaging unit	1

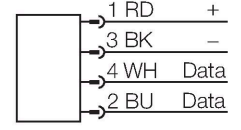

.../S2500 Konektörler

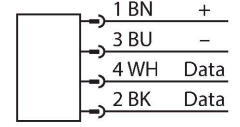

.../S2501 Konektörler

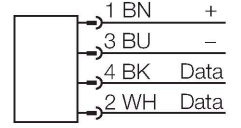

İşlevsel prensip

13,56 MHz'lik bir frekansta çalışan HF okuma/yazma cihazları, okuma/yazma cihazı ve kullanılan etiket kombinasyonuna göre değişen boyutta (0...500 mm) bir geçiş bölgesi oluşturur.

Burada belirtilen okuma/yazma mesafeleri yalnızca laboratuvar koşullarında ölçülen standart değerleri temsil eder ve çevredeki malzemelerin neden olduğu etkileri içermez. TW-R**-M(MF) metale monte edilen etiketlerin okuma/yazma mesafeleri metal içinde iken belirlenir.

Ulaşılabilir mesafeler bileşen toleransı, montaj koşulları, ortam koşulları ve (özellikle metal içine monte edildiğinde) malzeme kalitesi nedeniyle %30 oranında değişiklik gösterebilir. Bu nedenle, uygulamayı gerçek çalışma koşulları altında, özellikle çalışırken okuma ve yazma sırasında test etmek son derece önemlidir!

Aktif alan çapı B Ø 18 mm

flush mounting

Montaj talimatları/Açıklama

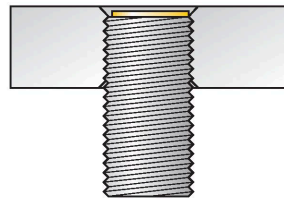

LED	Renk	Durum	Anlamı
1	KAPALI	KAPALI	Çalışma gerilimi kapalı
	YEŞİL	AÇIK	Çalışma gerilimi açık
	YEŞİL	YANIP SÖNÜYOR	HF alanı kapalı

	YEŞİL	(1 Hz) YANIP SÖNÜYOR (2 Hz)	Etiket algılama aralığında
--	-------	-----------------------------------	----------------------------

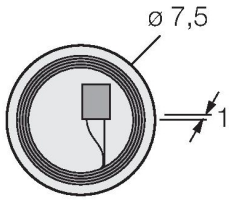
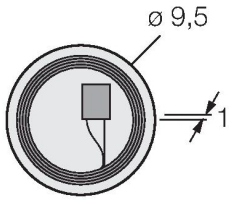
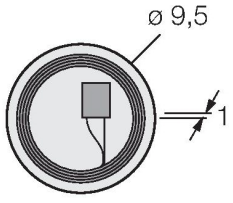
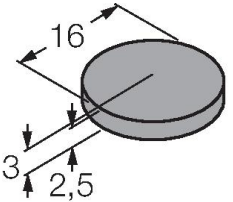
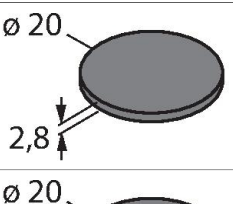
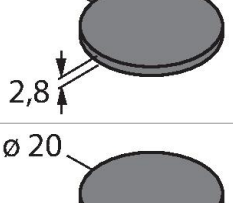
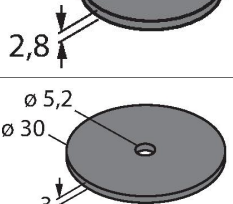
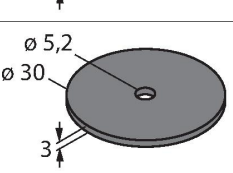
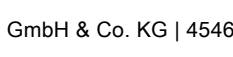
Boyutlar	Tür atama	Okuma-yazma mesafesi		Aktarım bölgesi		İki okuma-yazma kafası arasındaki minimum mesafe [mm]
		Tavsiye edilen (mm)	maks. [mm]	maks. uzunluk [mm]	maks. genişlik sapması [mm]	
	TW-R7.5-B128 7030231	8	14	16	8	54
	TW-R9.5-B128 7030252	9	15	18	9	54
	TW-R9.5-K2 7030558	5	13	12	6	54
	TW-R16-B128 6900501	10	17	14	7	54
	TW-R20-B128 6900502	8	15	12	6	54
	TW-R20-B320 100005244	8	15	12	6	54
	TW-R20-K2 6900505	5	12	16	8	54
	TW-R30-B128 6900503	8	17	22	11	54
	TW-R30-B320 100005245	8	17	22	11	54

	TW-R30-K2 6900506	6	14	18	9	54
	TW-BD10x1.5-19-K2 6901381	6	14	16	8	54
	TW-R30-M-B128 7030210	8	12	16	8	54
	TW-R50-M-B128 7030209	8	18	22	11	54
	TW-R30-M-K2 7030206	7	10	18	9	54
	TW-R50-M-K2 7030229	7	15	24	12	54
	TW-R4-22-B128 7030237	3	9	12	6	54
	TW-L86-54-C-B128 6900479	10	21	70	35	54
	TW-R10-M-B146 7030545	5	7	7	3	54
	TW-R10-M-K2 100002368	5	7	7	3	54

	TW-R12-M-B146 7030500	5	7	7	3	54
	TW-L18-18-F-B128 7030634	8	16	16	8	54
	TW-BS8x1.25-19-K2 7030638	5	10	13	6	54

Aksesuarlar

BSN 18

69472

Dişli silindirik sensörler için montaj kelepçesi; malzeme: PA66-GF

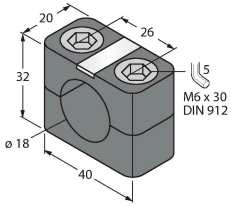

BST-18N

6947215

Dişli silindirik sensörler için montaj kelepçesi, dayamasız; malzeme: PA6

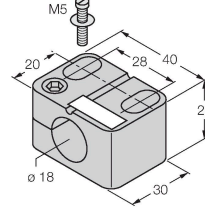

QM-18

6945102

Dayamalı hızlı montaj braket; malzeme: Krom kaplama pirinç. Erkek diş M24 x 1,5. Not: Yakınlık anahtarlarının anahtarlama uzaklığı, hızlı montaj braketleri kullanılırken değişebilir.

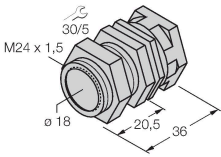

BST-18B

6947214

Dişli silindirik sensörler için montaj kelepçesi, dayamalı; malzeme: PA6

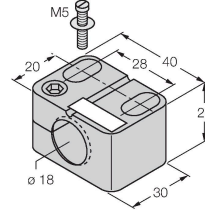

BSS-18

6901320

Dişsiz ve dişli silindirik sensörler için montaj braket; malzeme: Polipropilen

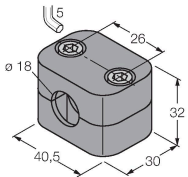

BSS-SPV2

6901316

BSS montaj kelepçeleri için kaynakla bağlanmış plaka

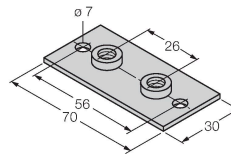

BSS-TSM 2 pcs

6901323

BSS ve BSM montaj klipleri için DIN ray somunu, DIN raylarına montaj için

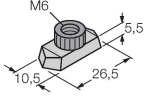

MW-18

6945004

Dişli silindirik sensörler için montaj braketi; malzeme: Paslanmaz çelik A2 1.4301 (AISI 304)

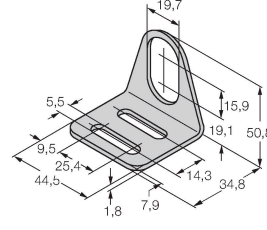

Aksesuarlar

Ölçekli çizim

Tip

Tanit. no.

RSE57-TR2/RFID

6934908

RFID hattı topolojisi oluşturmak için sonlandırma direnci

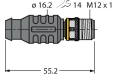

VT2-FKM5-FKM5-FSM5

6930573

RFID hattı topolojisi oluşturmak için T ayırıcı

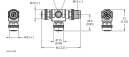

VB2-FKM5-FSM5.205-FSM5.305/ S2550

6936821

RFID veri yolu topolojisine yönelik besleme gerilimine tekrar güç vermek için Y ayırıcı

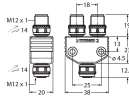

RK4.5T-2-RS4.5T/S2503

7030331

BLident kablosu, M12 dişli konektör, düz olarak M12 konektöre, düz, kablo uzunluğu: 2 m, kılıf malzemesi: PUR, siyah; başka uzunluk ve kalitede kablolar mevcuttur, bkz. www.turck.com

