

# TP-203A-CF-H1141-L100

## Sıcaklık Algılaması – prob

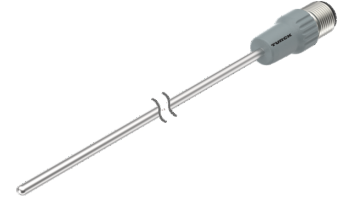
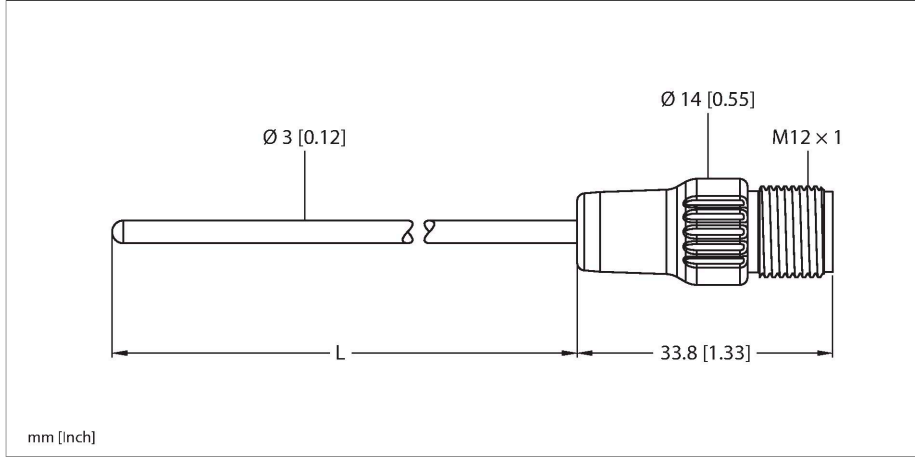

### Teknik Veriler

Tip	TP-203A-CF-H1141-L100
Tanit. no.	9910402
<b>Sıcaklık aralığı</b>	
Ölçüm aralığı	-50...500 °C
Ölçüm aralığı	-58...932 °F
Hassasiyet	0,15°C + 0,002 • t  (-30...300°C)
Ölçüm elemanı	Pt-100 probu, DIN EN 60751, sınıf A, bağlantı modu: 4 telli bağlantı
Kendinden ısıtmalı	0°C'de 0,4 K/mW
Yanıt süresi	su içerisinde t <sub>0,5</sub> = 1,5 s/ t <sub>0,9</sub> = 6,0 s @ 0,2 m/s
Daldırma derinliği (L)	100 mm
Basınç dayanımı	100 bar
Gövde malzemesi	Paslanmaz çelik, 1.4404 (AISI 316L)
İşlem bağlantısı	Sıkıştırma parçaları, termovel veya doğrudan montaj için
Elektriksel bağlantı	Konektörler, M12 × 1
Koruma sınıfı	IP67
Ortam sıcaklığı	-40...+120 °C
Saklama sıcaklığı	-40...+85 °C
<b>Testler/onaylar</b>	
UL kayıt numarası	E345414
<b>IEC 61298-1'e göre referans koşulları</b>	
Sıcaklık	15...+25 °C
Atmosferik basınç	860...1060 hPa abs.
Nem	45...75 % rel.
Yedek güç	24 VDC

### Özellikler

- DIN EN 60751 uyarınca Pt100 probu
- Titreşim ve darbelere karşı dayanıklı
- TS, TTM, IM34, BL20, BL67'ye bağlanabilir
- Maks. sıcaklık konektörü: 120°C
- Bağlantı modu: 4 telli bağlantı

### Kablo bağlantı şeması

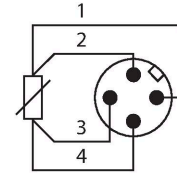

### İşlevsel prensip

Dirençli termometreler, bir işlemin optimize ve kontrol edilmesi amacıyla sıcaklıkların algılanması ve izlenmesi için kullanılmaktadır. Tipik uygulamalar, işlem endüstrisinde olduğu gibi makine ve tesis inşaatında da bulunur. Sıcaklık probunun çekirdek elemanı, sıcaklığa bağlı direncidir.

## Teknik Veriler

MTTF 2283 yılı SN 29500'e uygun (Ed. 99) 20 °C

## Teknik Veriler

Tip	TP-203A-CF-H1141-L100
Tanıt. no.	9910402
<b>Sıcaklık aralığı</b>	
Ölçüm aralığı	-50...500 °C
Ölçüm aralığı	-58...932 °F
Hassasiyet	0,15°C + 0,002 • t  (-30...300°C)
Kendinden ısıtmalı	0°C'de 0,4 K/mW
Ölçüm elemanı	Pt-100 probu, DIN EN 60751, sınıf A, bağlantı modu: 4 telli bağlantı
Yanıt süresi	su içerisinde t <sub>0,5</sub> = 1,5 s/ t <sub>0,9</sub> = 6,0 s @ 0,2 m/s
Daldırma derinliği (L)	100 mm
Koruma tipi ve sınıf	IP67
<b>Ortam koşulları</b>	
Ortam sıcaklığı	-40...+120 °C
Saklama sıcaklığı	-40...+85 °C
<b>Mekanik veriler</b>	
Gövde malzemesi	Paslanmaz çelik, 1.4404 (AISI 316L)
Sensor material	paslanmaz çelik, 1.4404 (AISI 316L)
İşlem bağlantısı	Sıkıştırma parçaları, termovel veya doğrudan montaj için
Basınç dayanımı	100 bar
Elektriksel bağlantı	Konektörler, M12 × 1
<b>IEC 61298-1'e göre referans koşulları</b>	
Sıcaklık	15...+25 °C
Atmosferik basınç	860...1060 hPa abs.
Nem	45...75 % rel.
Yedek güç	24 VDC
<b>Testler/onaylar</b>	
Onaylar	cULus
UL kayıt numarası	E345414
MTTF	2283 yılı SN 29500'e uygun (Ed. 99) 20 °C

## Aksesuarlar

CF-M-3-G1/8-A4

9910405

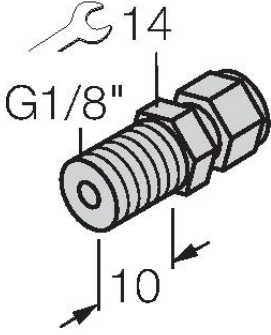

Sıcaklık sensörlerinin doğrudan montajı için sıkıştırma parçası; sensör çapı 3 mm; işlem bağlantısı G1/8 inç erkek dış

CF-M-3-N1/8-A4

9910406

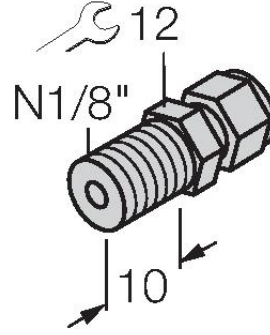

Sıcaklık sensörlerinin doğrudan montajı için sıkıştırma parçası; sensör çapı 6 mm; işlem bağlantısı 1/8 inç NPT erkek dış

CF-M-3-G1/4-A4

9910407

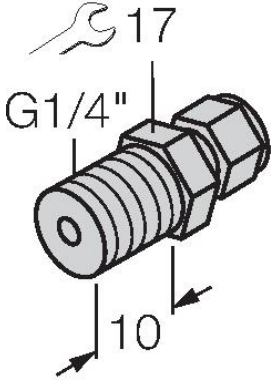

Sıcaklık sensörlerinin doğrudan montajı için sıkıştırma parçası; sensör çapı 3 mm; işlem bağlantısı G1/4 inç erkek dış

CF-M-3-N1/4-A4

9910408

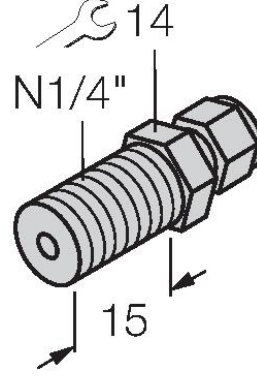

Sıcaklık sensörlerinin doğrudan montajı için sıkıştırma parçası; sensör çapı 3 mm; işlem bağlantısı 1/4 inç NPT erkek dış

## Aksesuarlar

Ölçekli çizim

Tip

Tanit. no.

WKC4.4T-2/TEL

6625025

Bağlantı kablosu, dişi M12, açılı, 4 pimli, kablo uzunluğu: 2 m, kılıf malzemesi: PVC, siyah; cULus onaylı; diğer kablo uzunlukları ve kaliteleri mevcuttur, bkz. [www.turck.com](http://www.turck.com)

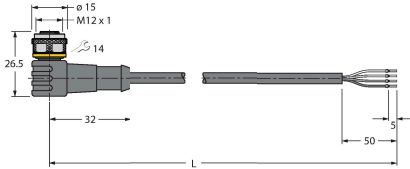

RKC4.4T-2/TEL

6625013

Bağlantı kablosu, dişi M12, düz, 4 pimli, kablo uzunluğu: 2 m, kılıf malzemesi: PVC, siyah; cULus onaylı; diğer kablo uzunlukları ve kaliteleri mevcuttur, bkz. [www.turck.com](http://www.turck.com)

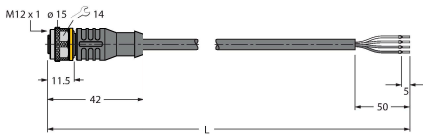

RKC4.4T-2/TXL

6625503

Bağlantı kablosu, dişi M12, düz, 4 pimli, kablo uzunluğu: 2 m, kılıf malzemesi: PUR, siyah; cULus onaylı; diğer kablo uzunlukları ve kaliteleri mevcuttur, bkz. [www.turck.com](http://www.turck.com)



**Ölçekli çizim****Tip**

WKC4.4T-2/TXL

**Tanıt. no.**

6625515

Bağlantı kablosu, dişi M12, açılı, 4 pimli, kablo uzunluğu: 2 m, kılıf malzemesi: PUR, siyah; cULus onaylı; diğer kablo uzunlukları ve kaliteleri mevcuttur, bkz. [www.turck.com](http://www.turck.com)

