

# TP-203A-CF-H1141-L300

## Sıcaklık Algılaması – prob

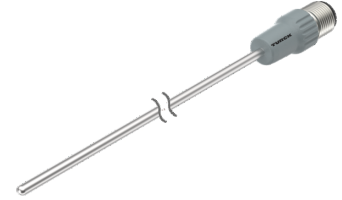
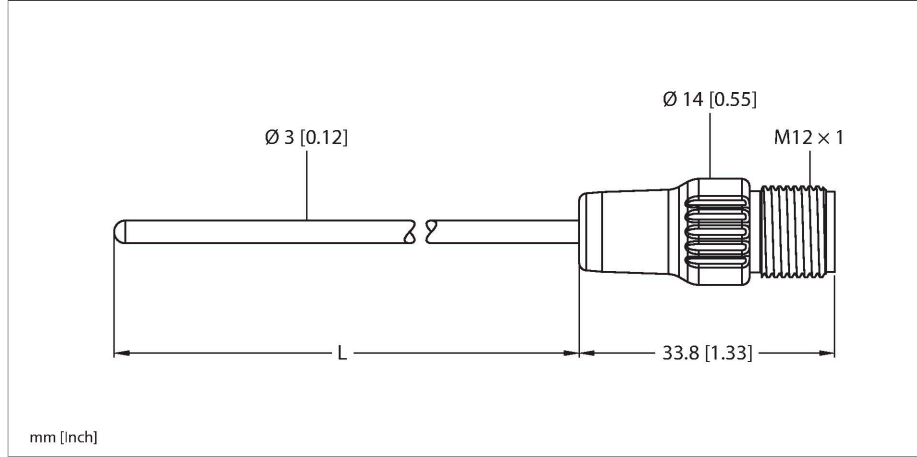

### Özellikler

- DIN EN 60751 uyarınca Pt500 probu
- Titreşim ve darbelere karşı dayanıklı
- TS, TTM, IM34, BL20, BL67'ye bağlanabilir
- Maks. sıcaklık konektörü: 120°C
- Bağlantı modu: 4 telli bağlantı

### Kablo bağlantı şeması

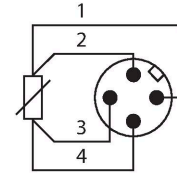

### İşlevsel prensip

Dirençli termometreler, bir işlemin optimize ve kontrol edilmesi amacıyla sıcaklıkların algılanması ve izlenmesi için kullanılmaktadır. Tipik uygulamalar, işlem endüstrisinde olduğu gibi makine ve tesis inşaatında da bulunur. Sıcaklık probunun çekirdek elemanı, sıcaklığa bağlı direncidir.





### Teknik Veriler

Tip	TP-203A-CF-H1141-L300
Tanit. no.	9910474
<b>Sıcaklık aralığı</b>	
Ölçüm aralığı	-50...500 °C
Ölçüm aralığı	-58...932 °F
Hassasiyet	±0,15 K + 0,002  t  (-30...300°C)
Kendinden ısıtmalı	0°C'de 0,4 K/mW
Ölçüm elemanı	Pt-100 probu, DIN EN 60751, sınıf A, bağlantı modu: 4 telli bağlantı
Yanıt süresi	su içerisinde t <sub>0,5</sub> = 1,5 s / t <sub>0,9</sub> = 6,0 s @ 0,2 m/s
Daldırma derinliği (L)	300 mm
Outer diameter	3 mm
Koruma tipi ve sınıf	IP67
<b>Ortam koşulları</b>	
Ortam sıcaklığı	-40...+120 °C
Saklama sıcaklığı	-40...+85 °C
<b>Mekanik veriler</b>	
Gövde malzemesi	Paslanmaz çelik, 1.4404 (AISI 316L)
Sensor material	paslanmaz çelik, 1.4404 (AISI 316L)
İşlem bağlantısı	Sıkıştırma parçaları, termovel veya doğrudan montaj için
Basınç dayanımı	100 bar
Elektriksel bağlantı	Konektörler, M12 x 1
<b>IEC 61298-1'e göre referans koşulları</b>	
Sıcaklık	15...+25 °C
Atmosferik basınç	860...1060 hPa abs.

## Teknik Veriler

Nem	45...75 % rel.
Yedek güç	24 VDC
<b>Testler/onaylar</b>	
Onaylar	cULus
UL kayıt numarası	E345414
MTTF	2283 yılı SN 29500'e uygun (Ed. 99) 20 °C

## Aksesuarlar

CF-M-3-G1/8-A4	9910405	Sıcaklık sensörlerinin doğrudan montajı için sıkıştırma parçası; sensör çapı 3 mm; işlem bağlantısı G1/8 inç erkek diş	CF-M-3-N1/8-A4	9910406	Sıcaklık sensörlerinin doğrudan montajı için sıkıştırma parçası; sensör çapı 6 mm; işlem bağlantısı 1/8 inç NPT erkek diş
					
CF-M-3-G1/4-A4	9910407	Sıcaklık sensörlerinin doğrudan montajı için sıkıştırma parçası; sensör çapı 3 mm; işlem bağlantısı G1/4 inç erkek diş	CF-M-3-N1/4-A4	9910408	Sıcaklık sensörlerinin doğrudan montajı için sıkıştırma parçası; sensör çapı 3 mm; işlem bağlantısı 1/4 inç NPT erkek diş
					

## Aksesuarlar

Ölçekli çizim	Tip	Tanıt. no.	
	WKC4.4T-2/TEL	6625025	Bağlantı kablosu, M12 dişi konektör, açılı, 4 pimli, kablo uzunluğu: 2 m, kılıf malzemesi: PVC, siyah; cULus onayı
	RKC4.4T-2/TEL	6625013	Bağlantı kablosu, M12 dişi konektör, düz, 4 pimli, kablo uzunluğu: 2 m, kılıf malzemesi: PVC, siyah; cULus onayı

## Ölçekli çizim

## Tip

## Tanıt. no.

RKC4.4T-2/TXL

6625503

Bağlantı kablosu, M12 dişi konektör,  
düz, 4 pimli, kablo uzunluğu: 2 m, kılıf  
malzemesi: PUR, siyah; cULus onayı

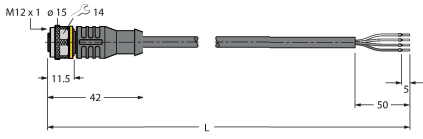

WKC4.4T-2/TXL

6625515

Bağlantı kablosu, M12 dişi konektör,  
açılı, 4 pimli, kablo uzunluğu: 2 m, kılıf  
malzemesi: PUR, siyah; cULus onayı

