

TP-206A-CF-H1141-L350

Sıcaklık Algılaması – prob

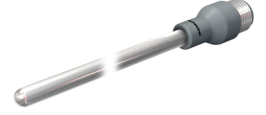
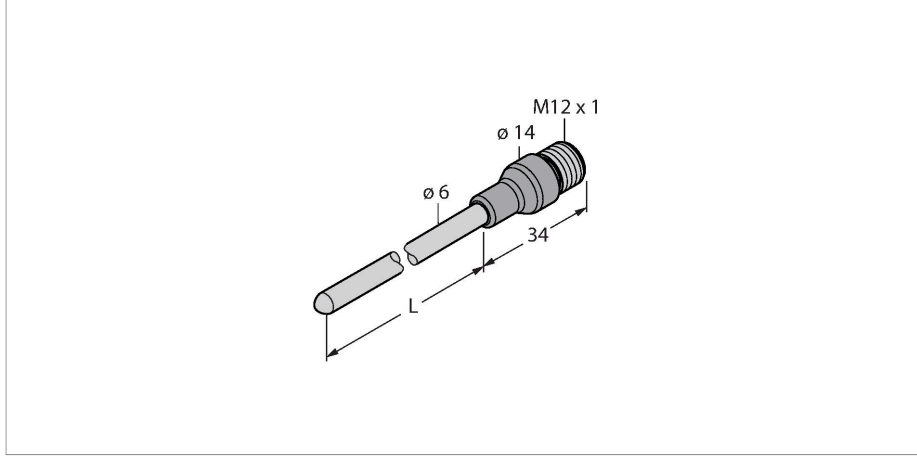

Teknik Veriler

Tip	TP-206A-CF-H1141-L350
Tanıt. no.	9910609
Sıcaklık aralığı	
Ölçüm aralığı	-50...500 °C
Ölçüm aralığı	-58...932 °F
Hassasiyet	0,15°C + 0,002 • t (-30...300°C)
Ölçüm elemanı	Pt-100 probu, DIN EN 60751, sınıf A, bağlantı modu: 4 telli bağlantı
Kendinden ısıtmalı	0°C'de 0,4 K/mW
Yanıt süresi	su içerisinde t _{0,5} = 6 s / t _{0,9} = 15 s @ 0,2 m/s
Daldırma derinliği (L)	350 mm
Basınç dayanımı	100 bar
Gövde malzemesi	Paslanmaz çelik, 1.4404 (AISI 316L)
İşlem bağlantısı	Sıkıştırma parçaları, termovel veya doğrudan montaj için
Elektriksel bağlantı	Konektörler, M12 × 1
Koruma sınıfı	IP67
Ortam sıcaklığı	-40...+120 °C
Saklama sıcaklığı	-40...+85 °C
Testler/onaylar	
UL kayıt numarası	E345414
IEC 61298-1'e göre referans koşulları	
Sıcaklık	15...+25 °C
Atmosferik basınç	860...1060 hPa abs.
Nem	45...75 % rel.
Yedek güç	24 VDC

Özellikler

- DIN EN 60751 uyarınca Pt100 probu
- Titreşim ve darbelere karşı dayanıklı
- TS, TTM, IM34, BL20, BL67'ye bağlanabilir
- Maks. sıcaklık konektörü: 120°C
- Bağlantı modu: 4 telli bağlantı

Kablo bağlantı şeması

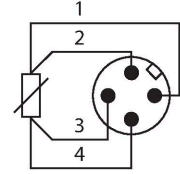

İşlevsel prensip

Dirençli termometreler, bir işlemin optimize ve kontrol edilmesi amacıyla sıcaklıkların algılanması ve izlenmesi için kullanılmaktadır. Tipik uygulamalar, işlem endüstrisinde olduğu gibi makine ve tesis inşaatında da bulunur. Sıcaklık probunun çekirdek elemanı, sıcaklığa bağlı direncidir.

Teknik Veriler

MTTF 2283 yılı SN 29500'e uygun (Ed. 99) 20 °C

Teknik Veriler

Tip	TP-206A-CF-H1141-L350
Tanıt. no.	9910609
Sıcaklık aralığı	
Ölçüm aralığı	-50...500 °C
Ölçüm aralığı	-58...932 °F
Hassasiyet	0,15°C + 0,002 • t (-30...300°C)
Kendinden ısıtmalı	0°C'de 0,4 K/mW
Ölçüm elemanı	Pt-100 probu, DIN EN 60751, sınıf A, bağlantı modu: 4 telli bağlantı
Yanıt süresi	su içerisinde t _{0,5} = 6 s / t _{0,9} = 15 s @ 0,2 m/s
Daldırma derinliği (L)	350 mm
Koruma tipi ve sınıf	IP67
Ortam koşulları	
Ortam sıcaklığı	-40...+120 °C
Saklama sıcaklığı	-40...+85 °C
Mekanik veriler	
Gövde malzemesi	Paslanmaz çelik, 1.4404 (AISI 316L)
Sensor material	paslanmaz çelik, 1.4404 (AISI 316L)
İşlem bağlantısı	Sıkıştırma parçaları, termovel veya doğrudan montaj için
Basınç dayanımı	100 bar
Elektriksel bağlantı	Konektörler, M12 × 1
IEC 61298-1'e göre referans koşulları	
Sıcaklık	15...+25 °C
Atmosferik basınç	860...1060 hPa abs.
Nem	45...75 % rel.
Yedek güç	24 VDC
Testler/onaylar	
Onaylar	cULus
UL kayıt numarası	E345414
MTTF	2283 yılı SN 29500'e uygun (Ed. 99) 20 °C

Aksesuarlar

CF-M-6-G1/4-A4

9910483

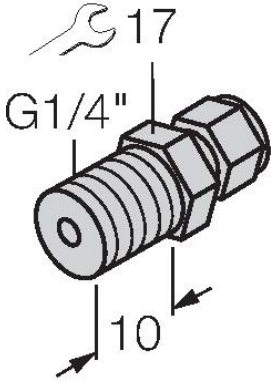

Sıcaklık sensörlerinin doğrudan montajı için sıkıştırma parçası; sensör çapı 6 mm; işlem bağlantısı G1/4 inç erkek dış

CF-M-6-N1/4-A4

9910484

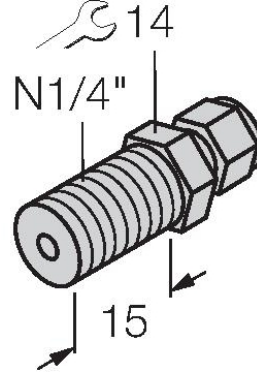

Sıcaklık sensörlerinin doğrudan montajı için sıkıştırma parçası; sensör çapı 6 mm; işlem bağlantısı 1/4 inç NPT erkek dış

CF-M-6-M18-A4

9910525

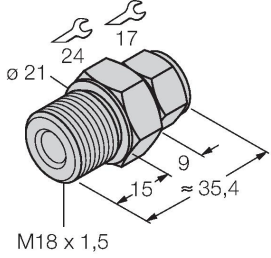

Sıcaklık sensörlerinin doğrudan montajı için sıkıştırma parçası; sensör çapı 6 mm; işlem bağlantısı M18 x 1 erkek dış

CF-M-6-N1/2-A4

9910529

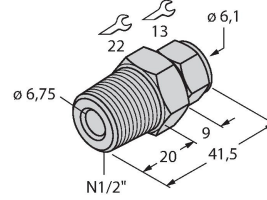

Sıcaklık sensörlerinin doğrudan montajı için sıkıştırma parçası; sensör çapı 6 mm; işlem bağlantısı 1/2 inç NPT erkek dış

CF-M-6-G1/2-A4

9910530

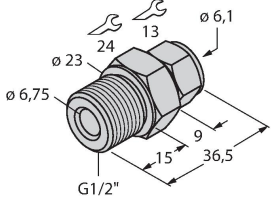

Sıcaklık sensörlerinin doğrudan montajı için sıkıştırma parçası; sensör çapı 6 mm; işlem bağlantısı G1/2 inç erkek dış

Aksesuarlar

Ölçekli çizim

Tip

Tanıt. no.

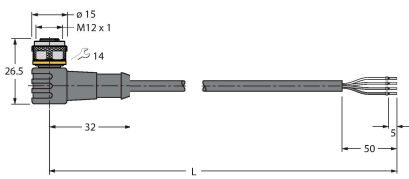

WKC4.4T-2/TEL

6625025

Bağlantı kablosu, dişi M12, açılı, 4 pimli, kablo uzunluğu: 2 m, kılıf malzemesi: PVC, siyah; cULus onaylı; diğer kablo uzunlukları ve kaliteleri mevcuttur, bkz. www.turck.com

RKC4.4T-2/TEL

6625013

Bağlantı kablosu, dişi M12, düz, 4 pimli, kablo uzunluğu: 2 m, kılıf malzemesi: PVC, siyah; cULus onaylı; diğer kablo uzunlukları ve kaliteleri mevcuttur, bkz. www.turck.com

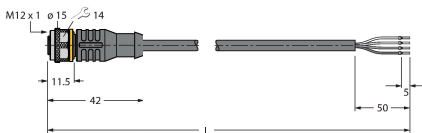

Ölçekli çizim	Tip	Tanit. no.	
	RKC4.4T-2/TXL	6625503	Bağlantı kablosu, dişi M12, düz, 4 pimli, kablo uzunluğu: 2 m, kılıf malzemesi: PUR, siyah; cULus onaylı; diğer kablo uzunlukları ve kaliteleri mevcuttur, bkz. www.turck.com
	WKC4.4T-2/TXL	6625515	Bağlantı kablosu, dişi M12, açılı, 4 pimli, kablo uzunluğu: 2 m, kılıf malzemesi: PUR, siyah; cULus onaylı; diğer kablo uzunlukları ve kaliteleri mevcuttur, bkz. www.turck.com